

令和6年度
第26回全国教職員
ベテラン卓球大会
試合結果

令和7年3月26日（水）～28日（金）

会場：神戸市立中央体育館

目次	
硬式 男子団体	P3
硬式 女子団体	P6
ラージ 男子女子団体	P8
ラージ 男子団体・決勝	P9
ラージ 女子団体・決勝	P10
硬式 男子ダブルス 60歳の部	P11
硬式 男子ダブルス 70歳の部	P14
硬式 女子ダブルス 60歳の部	P17
硬式 女子ダブルス 70歳の部	P20
ラージ 男子ダブルス 60歳, 70歳の部	P22
ラージ 男子ダブルス 60歳の部・決勝	P23
ラージ 男子ダブルス 70歳の部・決勝	P24
ラージ 女子ダブルス 60歳の部・決勝リーグ	P25
ラージ 女子ダブルス 70歳の部・決勝	P26
硬式 男子シングルス 60歳の部	P27
硬式 男子シングルス 70歳の部	P32
硬式 男子シングルス 80歳の部	P37
硬式 女子シングルス 60歳の部	P39
硬式 女子シングルス 70歳の部	P43
硬式 女子シングルス 70歳、80歳の部・リーグ	P46
硬式 女子シングルス 80歳の部・決勝	P48
ラージ 男子シングルス 60歳の部	P49
ラージ 男子シングルス 70歳の部	P51
ラージ 男子シングルス 80歳の部・決勝リーグ	P53
ラージ 女子シングルス 60歳の部	P54
ラージ 女子シングルス 70歳の部	P56
ラージ 女子シングルス 80歳の部・決勝リーグ	P58

硬式 男子団体

Aブロック		1	2	3	4	得点	順位
		兵庫県A	愛媛県	山口県	東京都C		
1	兵庫県A		○ 3 - 0	-	○ 3 - 0	4	1
2	愛媛県	× 0 - 3		-	× 1 - 2	2	3
3	山口県	-	-		-		
4	東京都C	× 0 - 3	○ 2 - 1	-		3	2

Bブロック		1	2	3	4	得点	順位
		神奈川県A	熊本県B	大阪府C	高知県		
1	神奈川県A		○ 3 - 0	○ 3 - 0	○ 2 - 1	6	1
2	熊本県B	× 0 - 3		× 1 - 2	× 0 - 3	3	4
3	大阪府C	× 0 - 3	○ 2 - 1		× 1 - 2	4	3
4	高知県	× 1 - 2	○ 3 - 0	○ 2 - 1		5	2

Cブロック		1	2	3	4	得点	順位
		岡山県	岩手県	広島県B	東京都B		
1	岡山県		○ 2 - 1	○ 3 - 0	× 1 - 2	5	2
2	岩手県	× 1 - 2		○ 3 - 0	○ 2 - 1	5	3
3	広島県B	× 0 - 3	× 0 - 3		× 1 - 2	3	4
4	東京都B	○ 2 - 1	× 1 - 2	○ 2 - 1		5	1

Dブロック		1	2	3	4	得点	順位
		東京都A	大阪府B	広島県A	埼玉県A		
1	東京都A		○ 3 - 0	○ 3 - 0	○ 3 - 0	6	1
2	大阪府B	× 0 - 3		× 1 - 2	○ 2 - 1	4	3
3	広島県A	× 0 - 3	○ 2 - 1		× 1 - 2	4	4
4	埼玉県A	× 0 - 3	× 1 - 2	○ 2 - 1		4	2

硬式 男子団体

Eブロック		1	2	3	4	得点	順位
		三重県	奈良県	神奈川県B	熊本県A		
1	三重県		× 1 - 2	× 1 - 2	○ 2 - 1	4	2
2	奈良県	○ 2 - 1		○ 2 - 1	○ 3 - 0	6	1
3	神奈川県B	○ 2 - 1	× 1 - 2		× 1 - 2	4	4
4	熊本県A	× 1 - 2	× 0 - 3	○ 2 - 1		4	3

Fブロック		1	2	3	4	得点	順位
		福岡県	大阪府A	兵庫県B	栃木県		
1	福岡県		× 1 - 2	○ 3 - 0	○ 2 - 1	5	2
2	大阪府A	○ 2 - 1		○ 3 - 0	○ 3 - 0	6	1
3	兵庫県B	× 0 - 3	× 0 - 3		× 1 - 2	3	4
4	栃木県	× 1 - 2	× 0 - 3	○ 2 - 1		4	3

Gブロック		1	2	3	4	得点	順位
		福島県	千葉県	埼玉県B			
1	福島県		○ 2 - 1	× 1 - 2	—	3	2
2	千葉県	× 1 - 2		× 1 - 2	—	2	3
3	埼玉県B	○ 2 - 1	○ 2 - 1		—	4	1
4		—	—	—			

硬式 男子団体・決勝トーナメント

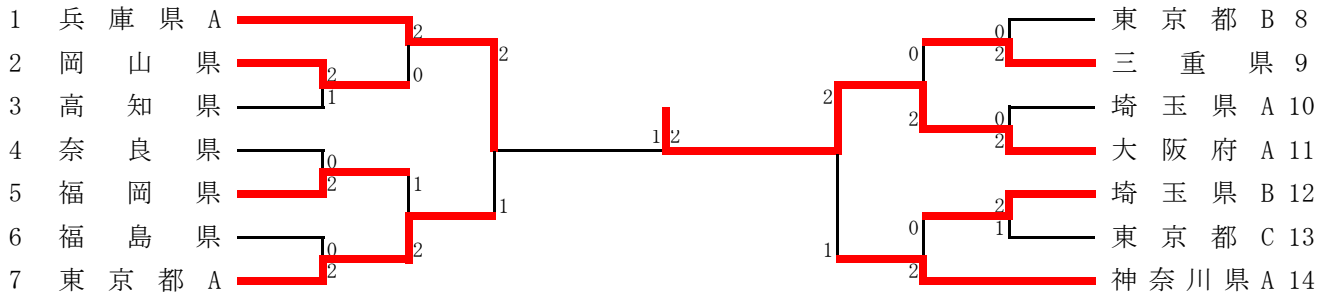

硬式 男子団体・コンソレーション

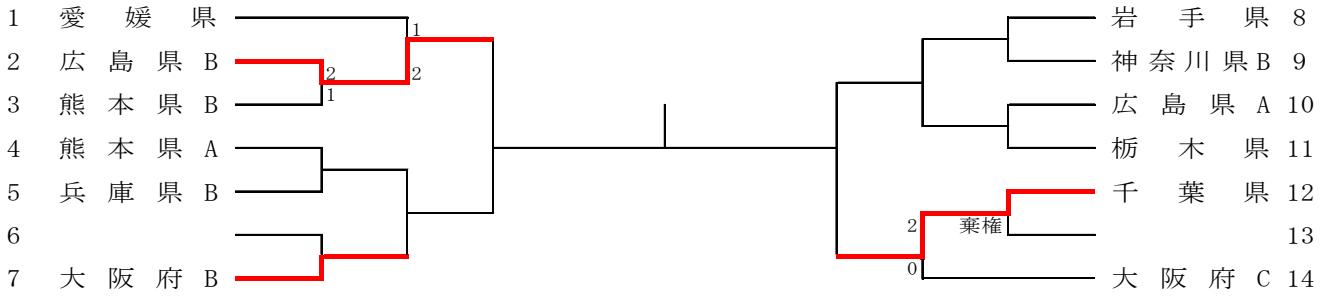

順位	チーム名
第1位	大阪府A
第2位	兵庫県A
第3位	神奈川県A
第3位	東京都A
第5位	三重県
第5位	岡山県
第5位	埼玉県B
第5位	福岡県

硬式 女子団体

Aブロック		1	2	3	4	得点	順位
		兵庫県	大阪府B	広島県B	栃木県		
1	兵庫県		○ 3 - 0	○ 3 - 0	× 0 - 3	5	2
2	大阪府B	× 0 - 3		○ 2 - 1	× 1 - 2	4	3
3	広島県B	× 0 - 3	× 1 - 2		× 1 - 2	3	4
4	栃木県	○ 3 - 0	○ 2 - 1	○ 2 - 1		6	1

Bブロック		1	2	3	4	得点	順位
		大阪府A	高知県	福岡県	埼玉県		
1	大阪府A		○ 3 - 0	○ 3 - 0	○ 3 - 0	6	1
2	高知県	× 0 - 3		× 1 - 2	× 0 - 3	3	4
3	福岡県	× 0 - 3	○ 2 - 1		× 0 - 3	4	3
4	埼玉県	× 0 - 3	○ 3 - 0	○ 3 - 0		5	2

Cブロック		1	2	3	4	得点	順位
		広島県A	東京都	山口県			
1	広島県A		○ 3 - 0	× 0 - 3	—	3	2
2	東京都	× 0 - 3		○ 2 - 1	—	3	3
3	山口県	○ 3 - 0	× 1 - 2		—	3	1
4		—	—	—			

硬式 女子団体・決勝トーナメント

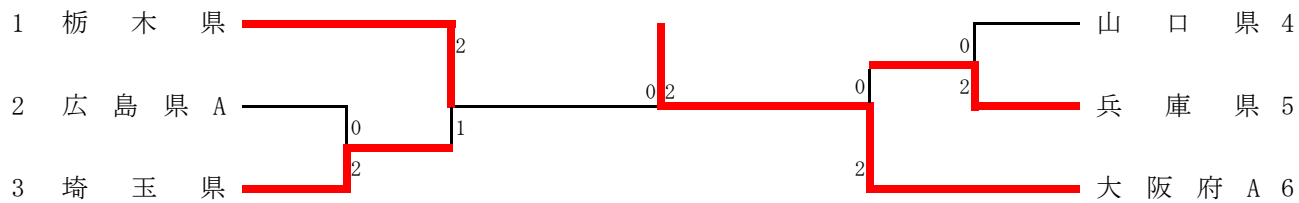

硬式 女子団体・コンソレーション

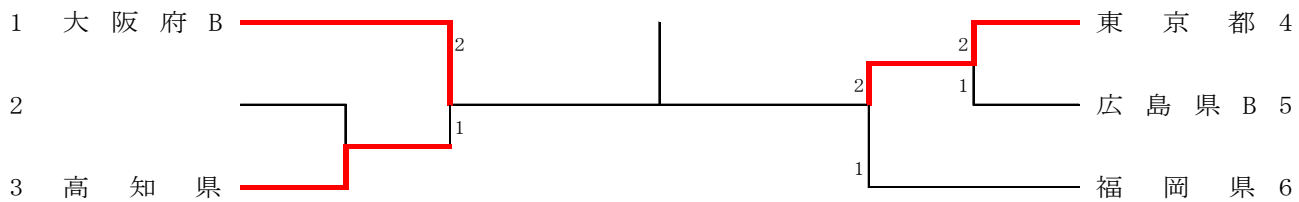

順位	チーム名
第1位	大阪府A
第2位	栃木県
第3位	兵庫県
第3位	埼玉県

ラージ 男子女子団体

Aブロック		1	2	3	4	得点	順位
		男子・福島県	男子・愛知県	女子・富山県	女子・高知県		
1	男子・福島県		× 1 - 2	○ 3 - 0	○ 2 - 1	5	2
2	男子・愛知県	○ 2 - 1		○ 2 - 1	○ 3 - 0	6	1
3	女子・富山県	× 0 - 3	× 1 - 2		× 0 - 3	3	4
4	女子・高知県	× 1 - 2	× 0 - 3	○ 3 - 0		4	3

ラージ 男子団体・決勝

1 福 島 県 ————— 1 2 ————— 愛 知 県 2

順位	チーム名
第1位	愛知県
第2位	福島県

ラージ 女子団体・決勝

1 富 山 県 ————— 0 2 ————— 高 知 県 2

順位	チーム名
第1位	高知県
第2位	富山県

硬式 男子ダブルス 60歳の部

Aブロック			1	2	3	4	得点	順位
			高坂 仁 加藤 隆	井上 伸二 高山 尊臣	谷口 康幸 吉谷 靖弘	伊藤 由紀 木村 康之		
1	高坂 仁 加藤 隆	東京都		○ 3 - 0	○ 3 - 0	○ 3 - 0	6	1
2	井上 伸二 高山 尊臣	熊本県	× 0 - 3		× 0 - 3	× 0 - 3	3	4
3	谷口 康幸 吉谷 靖弘	兵庫県	× 0 - 3	○ 3 - 0		× 2 - 3	4	3
4	伊藤 由紀 木村 康之	埼玉県	× 0 - 3	○ 3 - 0	○ 3 - 2		5	2

Bブロック			1	2	3	4	得点	順位
			藤村 明弘 久保 秀孝	池田 昭弘 長島 貞博	越智 幸雄 松本 直也	小沢 彰 中間 均		
1	藤村 明弘 久保 秀孝	福岡県		○ 3 - 2	○ 3 - 2	○ 3 - 1	6	1
2	池田 昭弘 長島 貞博	埼玉県	× 2 - 3		× 1 - 3	○ 3 - 1	4	3
3	越智 幸雄 松本 直也	愛媛県	× 2 - 3	○ 3 - 1		○ 3 - 0	5	2
4	小沢 彰 中間 均	東京都	× 1 - 3	× 1 - 3	× 0 - 3		3	4

Cブロック			1	2	3	4	得点	順位
			西田 佳宏 小島 正英	松村 治雄 山本 昌男	金野 亨 佐々木 直美	河西 守 井関 律人		
1	西田 佳宏 小島 正英	広島県		○ 3 - 1	× 2 - 3	○ 3 - 2	5	2
2	松村 治雄 山本 昌男	大阪府	× 1 - 3		× 0 - 3	× 2 - 3	3	4
3	金野 亨 佐々木 直美	岩手県	○ 3 - 2	○ 3 - 0		× 0 - 3	5	3
4	河西 守 井関 律人	東京都	× 2 - 3	○ 3 - 2	○ 3 - 0		5	1

Dブロック			1	2	3	4	得点	順位
			横山 浩文 杉野 功太郎	和田 治之 磯部 寿治	小池 正明 平野 司	大畑 徹夫 長岡 誠		
1	横山 浩文 杉野 功太郎	福岡県		○ 3 - 0	× 0 - 3	○ 3 - 1	5	2
2	和田 治之 磯部 寿治	兵庫県	× 0 - 3		× 0 - 3	○ 3 - 0	4	3
3	小池 正明 平野 司	栃木県	○ 3 - 0	○ 3 - 0		○ 3 - 1	6	1
4	大畑 徹夫 長岡 誠	広島県	× 1 - 3	× 0 - 3	× 1 - 3		3	4

硬式 男子ダブルス 60歳の部

Eブロック		1	2	3	4	得点	順位
		金本 啓二 鶴岡 敦	浅見 光男 黒川 浩文	深谷 秀三 須藤 正徳	齋藤 正治 浅井 宏純		
1	金本 啓二 鶴岡 敦	千葉県	○ 3 - 0	× 1 - 3	× 1 - 3	4	3
2	浅見 光男 黒川 浩文	東京都	× 0 - 3	○ 3 - 0	× 1 - 3	4	4
3	深谷 秀三 須藤 正徳	福島県	○ 3 - 1	× 0 - 3	○ 3 - 2	5	1
4	齋藤 正治 浅井 宏純	大阪府	○ 3 - 1	○ 3 - 1	× 2 - 3	5	2

Fブロック		1	2	3	4	得点	順位
		武藤 直人 今井 義勝	山本 泰三 高田 浩一	小谷 満 大島 淳	中島 敏晴 城野 実		
1	武藤 直人 今井 義勝	神奈川県	○ 3 - 0	○ 3 - 2	○ 3 - 1	6	1
2	山本 泰三 高田 浩一	岡山県	× 0 - 3	× 0 - 3	× 2 - 3	3	4
3	小谷 満 大島 淳	兵庫県	× 2 - 3	○ 3 - 0	○ 3 - 1	5	2
4	中島 敏晴 城野 実	熊本県	× 1 - 3	○ 3 - 2	× 1 - 3	4	3

Gブロック		1	2	3	4	得点	順位
		泉 淳也 久保田 進	大平 繁則 熊谷 勝明	三浦 賢治 田村 満	新保 久俊 山本 伸二		
1	泉 淳也 久保田 進	山口県	○ 3 - 0	○ 3 - 0	× 1 - 3	5	2
2	大平 繁則 熊谷 勝明	福島県	× 0 - 3	○ 3 - 0	× 1 - 3	4	3
3	三浦 賢治 田村 満	東京都	× 0 - 3	× 0 - 3	○ 3 - 1	4	4
4	新保 久俊 山本 伸二	奈良県	○ 3 - 1	○ 3 - 1	× 1 - 3	5	1

Hブロック		1	2	3	得点	順位
		宮地 満 田中 稔英	曾根 龍 吉田 憲司	織田 道明 村上 正喜		
1	宮地 満 田中 稔英	高知県	—	○ 3 - 0	2	1
2	曾根 龍 吉田 憲司	神奈川県	—	—		
3	織田 道明 村上 正喜	広島県	× 0 - 3	—	1	2

硬式 男子ダブルス 60歳の部・決勝トーナメント

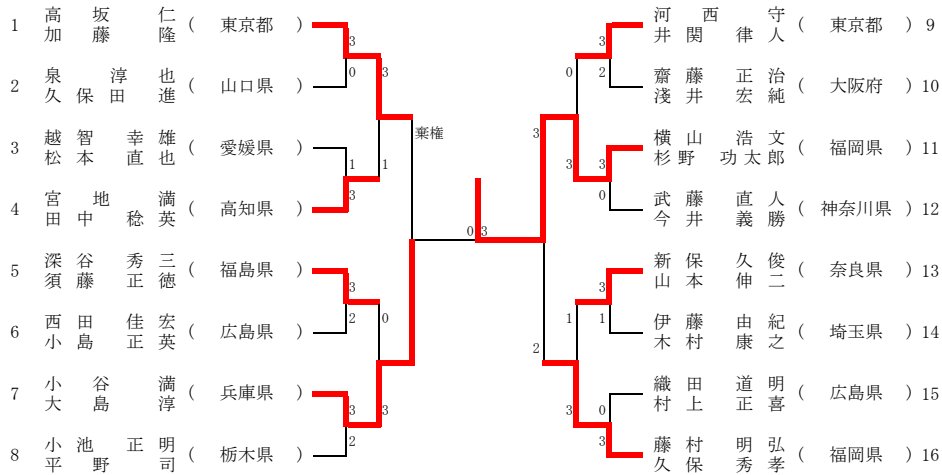

硬式 男子ダブルス 60歳の部・コンソレーション

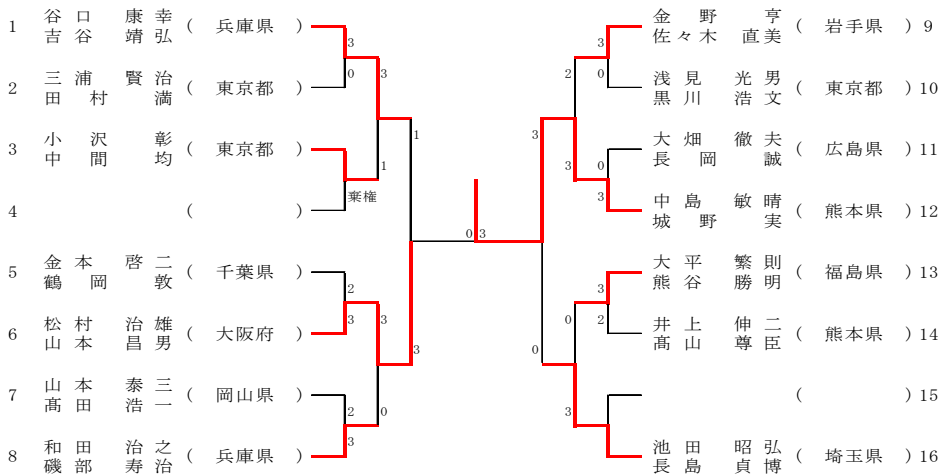

順位	選手名	県名
第1位	横山 浩文 杉野 功太郎	福岡県
第2位	小大 谷島 満淳	兵庫県
第3位	藤村 明弘 久保 秀孝	福岡県
第3位	高坂 仁隆 加藤	東京都
第5位	河西 守人	東京都
第5位	深谷 秀三 須藤 正徳	福島県
第5位	新保 久俊 山本 伸二	奈良県
第5位	宮地 満英 田中 稔	高知県
第9位	武藤 直人 今井 義勝	神奈川県
第9位	小池 正明 平野 司	栃木県
第9位	織田 道明 村上 正喜	広島県
第9位	泉 淳也 久保田 進	山口県
第9位	齋藤 正治 浅井 宏純	大阪府
第9位	西田 佳宏 小島 正英	広島県
第9位	伊藤 由紀 木村 康之	埼玉県
第9位	越智 幸雄 松本 直也	愛媛県

硬式 男子ダブルス 70歳の部

Aブロック			1	2	3	4	得点	順位
			平松 正 丸山 公男	堀内 正次 依光 浩一	徳増 武司 原田 勉	野口 憲一 篠原 幸雄		
1	平松 正 丸山 公男	岡山県		○ 3 - 1	○ 3 - 0	× 0 - 3	5	2
2	堀内 正次 依光 浩一	高知県	× 1 - 3		○ 3 - 1	× 0 - 3	4	3
3	徳増 武司 原田 勉	大阪府	× 0 - 3	× 1 - 3		× 0 - 3	3	4
4	野口 憲一 篠原 幸雄	埼玉県	○ 3 - 0	○ 3 - 0	○ 3 - 0		6	1

Bブロック			1	2	3	4	得点	順位
			小野 信雄 浅沼 学	大嶋 康憲 三宅 泉	矢野 正昭 鈴木 清久	田村 忠照 田坂 俊之		
1	小野 信雄 浅沼 学	岩手県		○ 3 - 1	○ 3 - 1	-	4	1
2	大嶋 康憲 三宅 泉	大阪府	× 1 - 3		○ 3 - 0	-	3	2
3	矢野 正昭 鈴木 清久	神奈川県	× 1 - 3	× 0 - 3		-	2	3
4	田村 忠照 田坂 俊之	山口県	-	-	-			

Cブロック			1	2	3	4	得点	順位
			北井 晴雄 山中 雄一	堀口 昇 荒河 正美	神宮 公次 正田 日利	高山 哲俊 濱本 孝典		
1	北井 晴雄 山中 雄一	三重県		× 2 - 3	○ 3 - 0	-	3	1
2	堀口 昇 荒河 正美	兵庫県	○ 3 - 2		× 1 - 3	-	3	2
3	神宮 公次 正田 日利	埼玉県	× 0 - 3	○ 3 - 1		-	3	3
4	高山 哲俊 濱本 孝典	広島県	-	-	-			

Dブロック			1	2	3	4	得点	順位
			阿久津 文彦 金澤 昌賢	瀬木 明 蜂谷 剛	小原 明男 立花 定夫	前田 孝治 山口 治喜		
1	阿久津 文彦 金澤 昌賢	千葉県		○ 3 - 2	○ 3 - 0	× 0 - 3	5	2
2	瀬木 明 蜂谷 剛	神奈川県	× 2 - 3		○ 3 - 0	○ 3 - 1	5	1
3	小原 明男 立花 定夫	兵庫県	× 0 - 3	× 0 - 3		× 0 - 3	3	3
4	前田 孝治 山口 治喜	三重県	○ 3 - 0	× 1 - 3	○ 3 - 0		5	4

硬式 男子ダブルス 70歳の部

Eブロック		1		2		3		4		得点	順位
		奥野 英男 渡辺 光		勝 英雄 加藤 信明		熊谷 正純 士野 美子		上野 雅昭 岡本 邦彦			
1	奥野 英男 渡辺 光	東京都		×	1 - 3	○	3 - 1	○	3 - 0	5	2
2	勝 英雄 加藤 信明	大阪府	○	3 - 1		○	3 - 0	○	3 - 0	6	1
3	熊谷 正純 士野 美子	熊本県	×	1 - 3	×	0 - 3		×	1 - 3	3	4
4	上野 雅昭 岡本 邦彦	広島県	×	0 - 3	×	0 - 3	○	3 - 1		4	3

Fブロック		1		2		3		4		得点	順位
		平松 完 木本 己見生		松本 林三 石田 健二		鈴木 篤志 仲島 英俊		中川 健二 村上 賢治			
1	平松 完 木本 己見生	大阪府		×	1 - 3	×	2 - 3	○	3 - 0	4	3
2	松本 林三 石田 健二	奈良県	○	3 - 1		○	3 - 1	○	3 - 0	6	1
3	鈴木 篤志 仲島 英俊	愛知県	○	3 - 2	×	1 - 3		○	3 - 1	5	2
4	中川 健二 村上 賢治	熊本県	×	0 - 3	×	0 - 3	×	1 - 3		3	4

硬式 男子ダブルス 70歳の部・決勝トーナメント

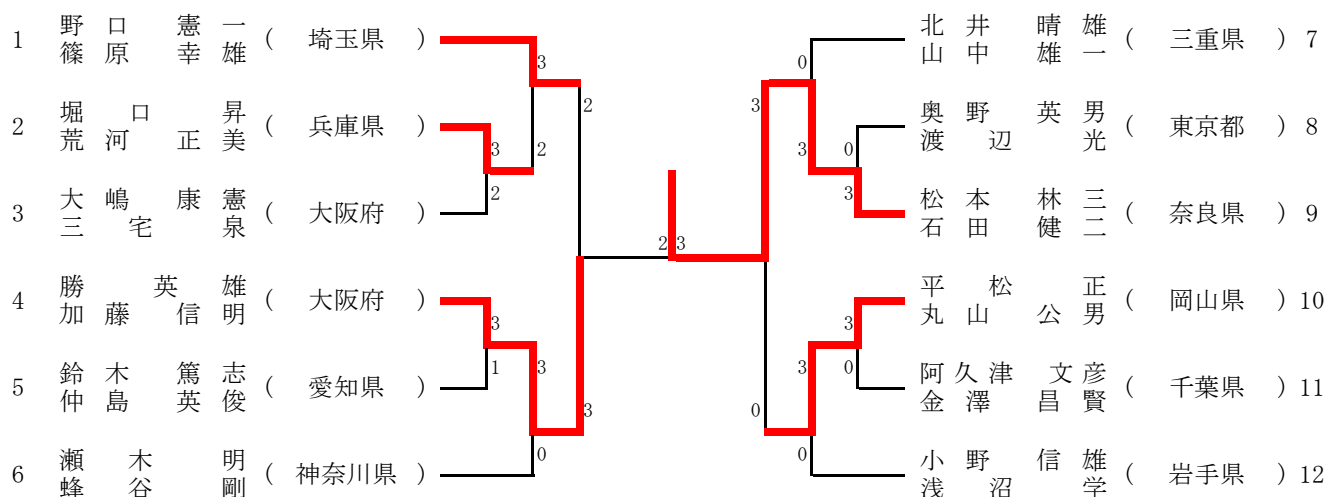

硬式 男子ダブルス 70歳の部・コンソレーション

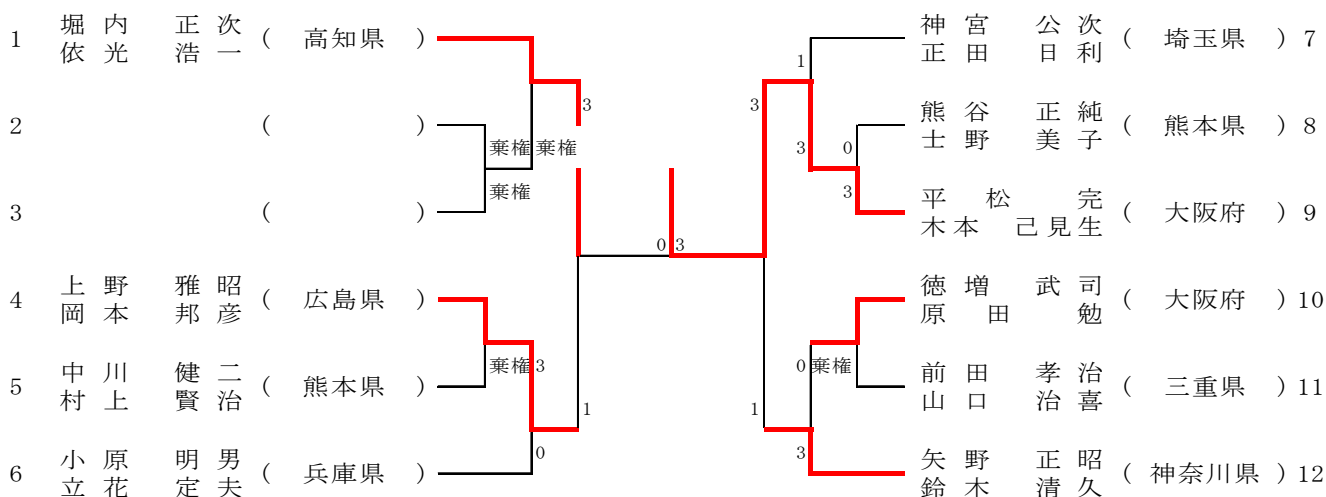

順位	選手名	県名
第1位	松本 林三 石田 健二	奈良県
第2位	勝 英雄 加藤 信明	大阪府
第3位	平松 正男 丸山 公男	岡山県
第3位	野口 憲一 篠原 幸雄	埼玉県
第5位	北井 晴雄 山中 雄一	三重県
第5位	瀬木 明 蜂谷 剛	神奈川県
第5位	小野 信雄 浅沼 学	岩手県
第5位	堀口 昇美 荒河 正美	兵庫県

硬式 女子ダブルス 60歳の部

Aブロック			1	2	3	4	得点	順位
			横山 由美子 佐藤 真弓	堀口 淑子 川田 久美子	二木 三津子 沢口 文江	阿部 昌子 住田 淑恵		
1	横山 由美子 佐藤 真弓	広島県		× 0 - 3	○ 3 - 2	○ 3 - 2	5	2
2	堀口 淑子 川田 久美子	兵庫県	○ 3 - 0		× 1 - 3	○ 3 - 0	5	1
3	二木 三津子 沢口 文江	埼玉県	× 2 - 3	○ 3 - 1		× 2 - 3	4	4
4	阿部 昌子 住田 淑恵	北海道	× 2 - 3	× 0 - 3	○ 3 - 2		4	3

Bブロック			1	2	3	4	得点	順位
			伊丹 千都子 浅井 浩子	北岡 郁子 松田 美智	星井 みどり 兒林 美智子	衛藤 紀子 高橋 博子		
1	伊丹 千都子 浅井 浩子	大阪府		○ 3 - 0	○ 3 - 0	○ 3 - 0	6	1
2	北岡 郁子 松田 美智	高知県	× 0 - 3		× 0 - 3	× 0 - 3	3	4
3	星井 みどり 兒林 美智子	山口県	× 0 - 3	○ 3 - 0		× 0 - 3	4	3
4	衛藤 紀子 高橋 博子	埼玉県	× 0 - 3	○ 3 - 0	○ 3 - 0		5	2

Cブロック			1	2	3	4	得点	順位
			多田 加代子 加来 恭子	平石 礼子 宮原 芳子	田畑 和代 松下 育子	池田 由美子 常岡 洋子		
1	多田 加代子 加来 恭子	福岡県		○ 3 - 1	× 0 - 3	-	3	3
2	平石 礼子 宮原 芳子	栃木県	× 1 - 3		○ 3 - 0	-	3	1
3	田畑 和代 松下 育子	広島県	○ 3 - 0	× 0 - 3		-	3	2
	池田 由美子 常岡 洋子	埼玉県	-	-	-			

Dブロック			1	2	3	4	得点	順位
			成末 雅恵 平澤 直子	浅野 淳子 田村 さゆり	清水 姿季 吉本 仁美	橋口 直美 渡辺 里美		
1	成末 雅恵 平澤 直子	東京都		-	○ 3 - 0	× 1 - 3	3	2
	浅野 淳子 田村 さゆり	高知県	-		-	-		
3	清水 姿季 吉本 仁美	広島県	× 0 - 3	-		× 0 - 3	2	3
4	橋口 直美 渡辺 里美	福岡県	○ 3 - 1	-	○ 3 - 0		4	1

硬式 女子ダブルス 60歳の部

Eブロック		1	2	3	4	得点	順位	
		泉 好恵 山野 裕子	井上 裕子 梅本 郁	河西 利恵子 平野 美恵	西川 容子 北垣 日佐子			
1	泉 好恵 山野 裕子	山口県		○ 3 - 0	× 2 - 3	× 1 - 3	4	3
2	井上 裕子 梅本 郁	熊本県	× 0 - 3		× 0 - 3	× 0 - 3	3	4
3	河西 利恵子 平野 美恵	栃木県	○ 3 - 2	○ 3 - 0		○ 3 - 1	6	1
4	西川 容子 北垣 日佐子	大阪府	○ 3 - 1	○ 3 - 0	× 1 - 3		5	2

硬式 女子ダブルス 60歳の部・決勝トーナメント

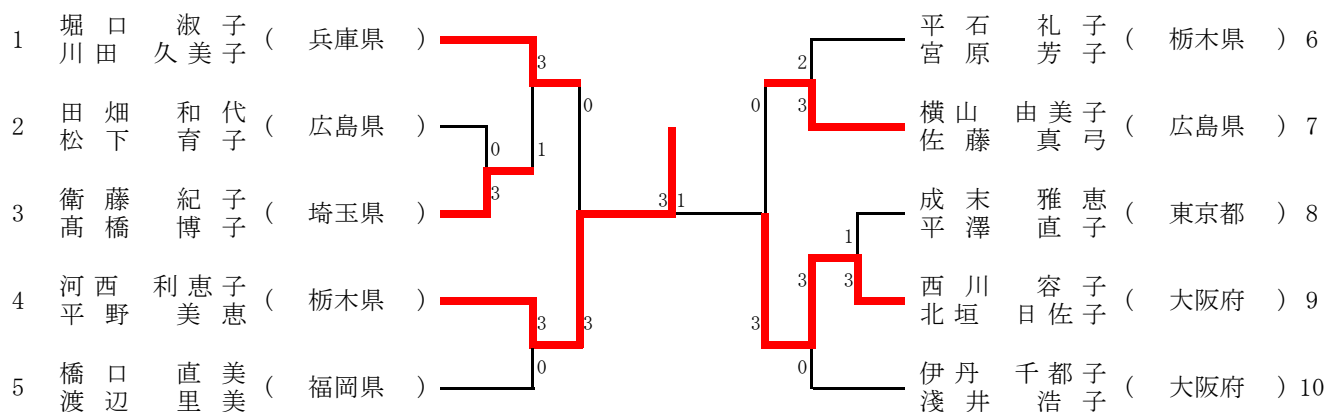

硬式 女子ダブルス 60歳の部・コンソレーション

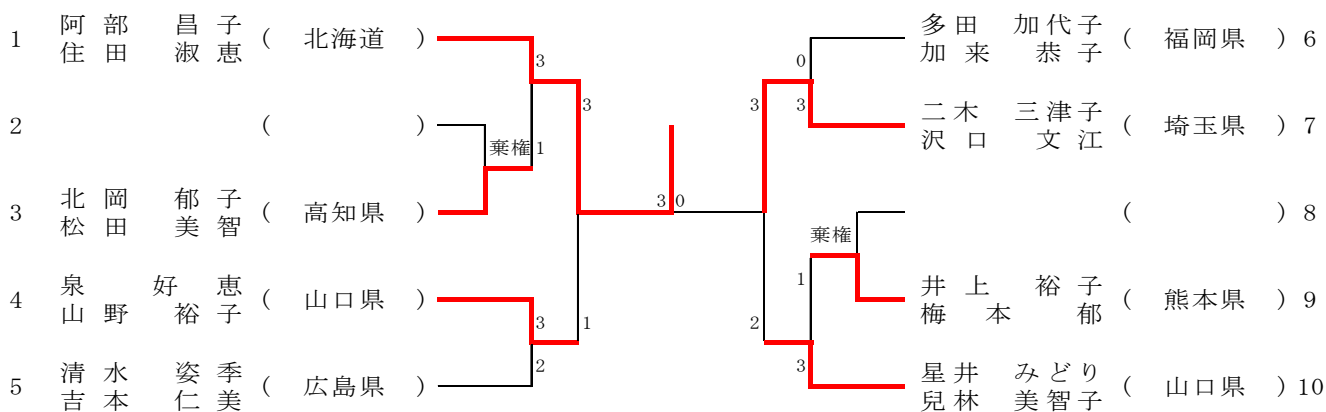

順位	選手名	県名
第1位	河西 利恵子 平野 美恵	栃木県
第2位	西川 容子 北垣 日佐子	大阪府
第3位	堀口 淑子 川田 久美子	兵庫県
第3位	横山 由美子 佐藤 真弓	広島県
第5位	橋口 直美 渡辺 里美	福岡県
第5位	伊丹 千都子 浅井 浩子	大阪府
第5位	衛藤 紀子 高橋 博子	埼玉県
第5位	平石 礼子 宮原 芳子	栃木県

硬式 女子ダブルス 70歳の部

Aブロック				1	2	3	4	得点	順位		
				中田 早苗 木村 正子	長井 直美 長瀬 玲子	松尾 洋子 滝口 初江	阿久津 君江 金澤 直美				
1	中田 早苗 木村 正子	大阪府		×	2 - 3	○	3 - 0	○	3 - 0	5	2
2	長井 直美 長瀬 玲子	兵庫県	○	3 - 2		○	3 - 0	○	3 - 0	6	1
3	松尾 洋子 滝口 初江	神奈川県	×	0 - 3	×	0 - 3		○	3 - 1	4	3
4	阿久津 君江 金澤 直美	千葉県	×	0 - 3	×	0 - 3	×	1 - 3		3	4

Bブロック				1	2	3		得点	順位		
				奥野 洋子 福原 和子	石田 道代 大畑 かおる	佐竹 謙子 濱崎 千砂子					
1	奥野 洋子 福原 和子	東京都			○	3 - 2	×	2 - 3		3	2
2	石田 道代 大畑 かおる	広島県	×	2 - 3			×	2 - 3		2	3
3	佐竹 謙子 濱崎 千砂子	大阪府	○	3 - 2	○	3 - 2				4	1

硬式 女子ダブルス 70歳の部・決勝トーナメント

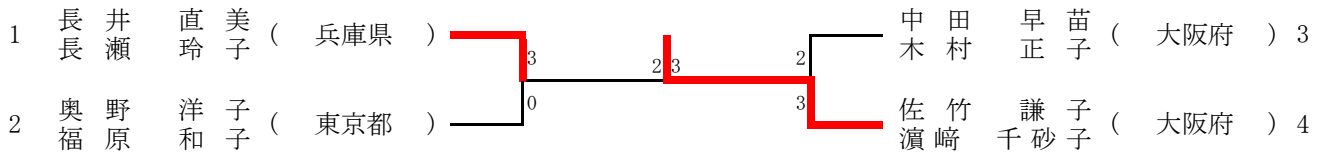

硬式 女子ダブルス 70歳の部・コンソレーション

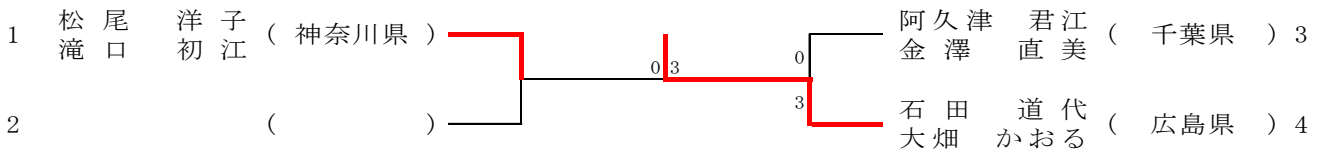

順位	選手名	県名
第1位	佐竹謙子 濱崎千砂子	大阪府
第2位	長井直美 長瀬玲子	兵庫県
第3位	中田早苗 木村正子	大阪府
第3位	奥野洋子 福原和子	東京都

ラージ 男子ダブルス 60歳, 70歳の部

Aブロック		1	2	3	4	得点	順位	
		松坂 秀一 添田 博	神谷 武彦 永谷 祐二	大坪 英夫 小石原 幸三	佐藤 敏夫 水谷 修			
1	松坂 秀一 添田 博	福島県		× 0 - 2	○ 2 - 1	× 0 - 2	4	3
2	神谷 武彦 永谷 祐二	愛知県	○ 2 - 0		× 1 - 2	○ 2 - 0	5	1
3	大坪 英夫 小石原 幸三	福岡県	× 1 - 2	○ 2 - 1		× 1 - 2	4	4
4	佐藤 敏夫 水谷 修	福島県	○ 2 - 0	× 0 - 2	○ 2 - 1		5	2

ラージ 男子ダブルス 60歳の部・決勝

1 松坂 秀一 (福島県) 0 2 神谷 武彦 (愛知県) 2
 添田 博 永谷 祐二

順位	選手名	県名
第1位	神谷 武彦 永谷 祐二	愛知県
第2位	松坂 秀一 添田 博	福島県

ラージ 男子ダブルス 70歳の部・決勝

1 大坪 英夫 (福岡県) ————— 12 佐藤 敏夫 (福島県) 2
 小石原 幸三 (福岡県) ————— 水谷 修 (福島県)

順位	選手名	県名
第1位	佐藤 敏夫 水谷 修	福島県
第2位	大坪 英夫 小石原 幸三	福岡県

ラージ 女子ダブルス 60歳の部・決勝リーグ

Aブロック			1	2	3	得点	順位
			高市 恵 細川 美智恵	上坂 千春 橋本 昌子	澤村 定子 深川 純子		
1	高市 恵 細川 美智恵	愛媛県		○ 2 - 0	○ 2 - 1	4	1
2	上坂 千春 橋本 昌子	富山県	× 0 - 2		× 0 - 3	2	3
3	澤村 定子 深川 純子	高知県	× 1 - 2	○ 3 - 0		3	2

ラージ 女子ダブルス 70歳の部・決勝

1 西山 美音子 (高知県) ————— 0 ————— 瀧本 曉子 (北海道) 2
 田中 珠美

順位	選手名	県名
第1位	瀧本 曉子 荒谷 啓子	北海道
第2位	西山 美音子 田中 珠美	高知県

硬式 男子シングルス 60歳の部

Aブロック		1	2	3	4	得点	順位
		大島 淳	浅井 宏純	高山 尊臣	浅見 光男		
1	大島 淳	兵庫県		○ 3 - 0	○ 3 - 0	6	1
2	浅井 宏純	大阪府	× 0 - 3		○ 3 - 0	4	3
3	高山 尊臣	熊本県	× 0 - 3	× 0 - 3		3	4
4	浅見 光男	東京都	× 0 - 3	○ 3 - 2	○ 3 - 0	5	2

Bブロック		1	2	3	4	得点	順位
		高坂 一仁	福井 修治	高橋 久男	斉藤 靖博		
1	高坂 一仁	東京都		-	-		
2	福井 修治	愛知県	-		× 0 - 3	2	3
3	高橋 久男	栃木県	-	○ 3 - 0		4	1
4	斉藤 靖博	熊本県	-	○ 3 - 0	× 0 - 3	3	2

Cブロック		1	2	3	4	得点	順位
		曽根 一龍	高田 浩一	池田 昭弘	吉谷 靖弘		
1	曽根 一龍	神奈川県		-	-		
2	高田 浩一	岡山県	-		-		
3	池田 昭弘	埼玉県	-	-		1	2
4	吉谷 靖弘	兵庫県	-	-	○ 3 - 1	2	1

Dブロック		1	2	3	4	得点	順位
		久保田 進	山本 昌男	佐々木 直美	池田 信吾		
1	久保田 進	山口県		○ 3 - 1	○ 3 - 0	6	1
2	山本 昌男	大阪府	× 1 - 3		○ 3 - 1	5	2
3	佐々木 直美	岩手県	× 1 - 3	× 2 - 3		3	4
4	池田 信吾	東京都	× 0 - 3	× 1 - 3	○ 3 - 2	4	3

硬式 男子シングルス 60歳の部

Eブロック		1	2	3	4	得点	順位
		武藤 直人	檜山 堅宗	井上 伸二	平野 司		
1	武藤 直人	神奈川県	—	○ 3 - 1	○ 3 - 0	4	1
2	檜山 堅宗	広島県	—	× 1 - 3	—	1	4
3	井上 伸二	熊本県	× 1 - 3	○ 3 - 1	× 0 - 3	4	3
4	平野 司	栃木県	× 0 - 3	—	○ 3 - 0	3	2

Fブロック		1	2	3	4	得点	順位
		藤村 明弘	加藤 隆	松村 治雄	松本 直也		
1	藤村 明弘	福岡県	○ 3 - 2	○ 3 - 1	—	4	1
2	加藤 隆	東京都	× 2 - 3	× 2 - 3	—	2	3
3	松村 治雄	大阪府	× 1 - 3	○ 3 - 2	—	3	2
4	松本 直也	愛媛県	—	—	—		

Gブロック		1	2	3	4	得点	順位
		金本 啓二	磯部 寿治	杉野 功太郎	小沢 彰		
1	金本 啓二	千葉県	○ 3 - 1	○ 3 - 1	○ 3 - 0	6	1
2	磯部 寿治	兵庫県	× 1 - 3	× 1 - 3	○ 3 - 2	4	3
3	杉野 功太郎	福岡県	× 1 - 3	○ 3 - 1	○ 3 - 1	5	2
4	小沢 彰	東京都	× 0 - 3	× 2 - 3	× 1 - 3	3	4

Hブロック		1	2	3	4	得点	順位
		宮地 満	今井 義勝	中間 均	熊谷 勝明		
1	宮地 満	高知県	× 1 - 3	○ 3 - 1	○ 3 - 2	5	2
2	今井 義勝	神奈川県	○ 3 - 1	○ 3 - 0	○ 3 - 0	6	1
3	中間 均	東京都	× 1 - 3	× 0 - 3	× 0 - 3	3	4
4	熊谷 勝明	福島県	× 2 - 3	× 0 - 3	○ 3 - 0	4	3

硬式 男子シングルス 60歳の部

Iブロック		1	2	3	4	得点	順位
		中島 敏晴	宮本 譲二	小島 正英	鶴岡 敦		
1	中島 敏晴	熊本県	○ 3 - 0	○ 3 - 1	○ 3 - 1	6	1
2	宮本 譲二	埼玉県	× 0 - 3	× 0 - 3	× 0 - 3	3	4
3	小島 正英	広島県	× 1 - 3	○ 3 - 0	○ 3 - 0	5	2
4	鶴岡 敦	千葉県	× 1 - 3	○ 3 - 0	× 0 - 3	4	3

Jブロック		1	2	3	4	得点	順位
		泉 淳也	木村 康之	田村 満	早川 勉		
1	泉 淳也	山口県	○ 3 - 1	○ 3 - 1	× 1 - 3	5	2
2	木村 康之	埼玉県	× 1 - 3	○ 3 - 0	× 1 - 3	4	3
3	田村 満	東京都	× 1 - 3	× 0 - 3	× 0 - 3	3	4
4	早川 勉	大阪府	○ 3 - 1	○ 3 - 1	○ 3 - 0	6	1

Kブロック		1	2	3	4	得点	順位
		小谷 満	遠田 研一	吉田 憲司	城野 実		
1	小谷 満	兵庫県	× 0 - 3	× 1 - 3	○ 3 - 0	4	3
2	遠田 研一	広島県	○ 3 - 0	○ 3 - 1	○ 3 - 0	6	1
3	吉田 憲司	神奈川県	○ 3 - 1	× 1 - 3	○ 3 - 1	5	2
4	城野 実	熊本県	× 0 - 3	× 0 - 3	× 1 - 3	3	4

Lブロック		1	2	3	4	得点	順位
		大平 繁則	井関 律人	池田 和則	長島 貞博		
1	大平 繁則	福島県	○ 3 - 0	○ 3 - 1	○ 3 - 2	6	1
2	井関 律人	東京都	× 0 - 3	○ 3 - 2	○ 3 - 0	5	2
3	池田 和則	兵庫県	× 1 - 3	× 2 - 3	× 2 - 3	3	4
4	長島 貞博	埼玉県	× 2 - 3	× 0 - 3	○ 3 - 2	4	3

硬式 男子シングルス 60歳の部

Mブロック		1	2	3	4	得点	順位	
		河西 守	横山 浩文	和田 治之	山本 伸二			
1	河西 守	東京都		○ 3 - 2	○ 3 - 0	○ 3 - 0	6	1
2	横山 浩文	福岡県	× 2 - 3		○ 3 - 2	× 2 - 3	4	3
3	和田 治之	兵庫県	× 0 - 3	× 2 - 3		× 1 - 3	3	4
4	山本 伸二	奈良県	× 0 - 3	○ 3 - 2	○ 3 - 1		5	2

Nブロック		1	2	3	4	得点	順位	
		西田 佳宏	黒川 浩文	新保 久俊	轟 信治			
1	西田 佳宏	広島県		○ 3 - 0	× 0 - 3	○ 3 - 0	5	2
2	黒川 浩文	東京都	× 0 - 3		× 0 - 3	× 0 - 3	3	4
3	新保 久俊	奈良県	○ 3 - 0	○ 3 - 0		○ 3 - 1	6	1
4	轟 信治	富山県	× 0 - 3	○ 3 - 0	× 1 - 3		4	3

Oブロック		1	2	3	4	得点	順位	
		須藤 正徳	織田 道明	佐藤 裕一	小脇 健一			
1	須藤 正徳	福島県		○ 3 - 0	○ 3 - 1	○ 3 - 0	6	1
2	織田 道明	広島県	× 0 - 3		× 0 - 3	○ 3 - 0	4	3
3	佐藤 裕一	神奈川県	× 1 - 3	○ 3 - 0		○ 3 - 0	5	2
4	小脇 健一	兵庫県	× 0 - 3	× 0 - 3	× 0 - 3		3	4

Pブロック		1	2	3	4	得点	順位	
		久保 秀孝	越智 幸雄	村上 正喜	田口 正登			
1	久保 秀孝	福岡県		-	-	-		
2	越智 幸雄	愛媛県	-		○ 3 - 0	× 1 - 3	3	2
3	村上 正喜	広島県	-	× 0 - 3		× 0 - 3	2	3
4	田口 正登	京都府	-	○ 3 - 1	○ 3 - 0		4	1

硬式 男子シングルス 60歳の部・決勝トーナメント

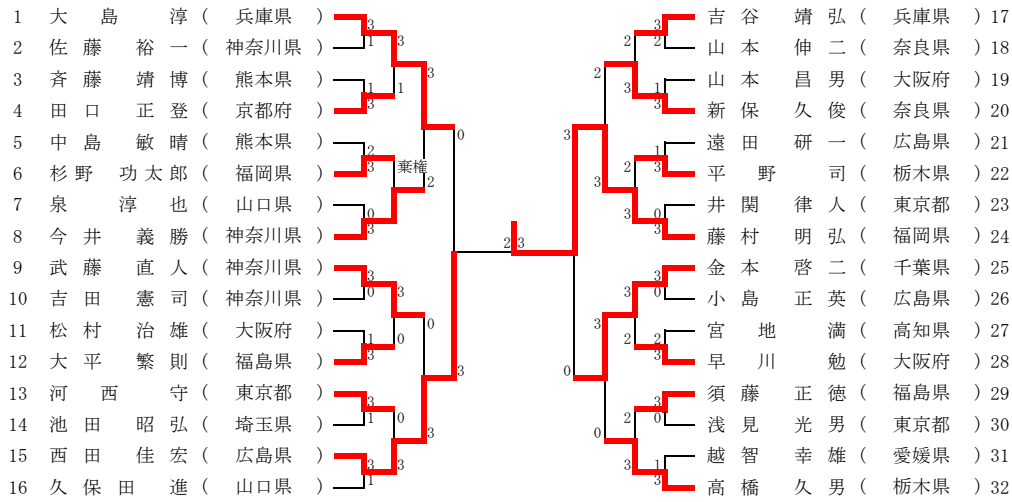

硬式 男子シングルス 60歳の部・コンソレーション

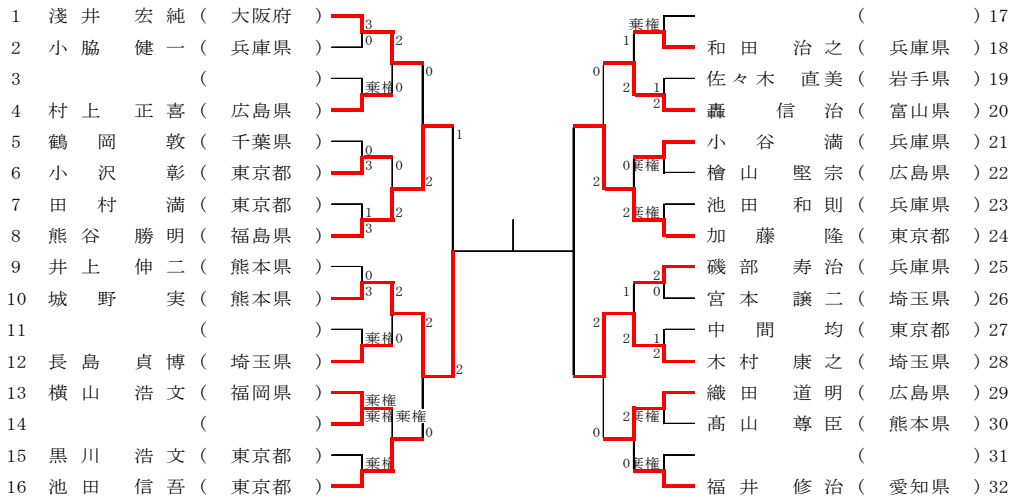

順位	選手名	県名
第1位	藤村 明弘	福岡県
第2位	西田 佳宏	広島県
第3位	金本 啓二	千葉県
第3位	大島 淳	兵庫県
第5位	新保 久俊	奈良県
第5位	武藤 直人	神奈川県
第5位	高橋 久男	栃木県
第5位	今井 義勝	神奈川県
第9位	平野 司	栃木県
第9位	河西 守	東京都
第9位	早川 勉	大阪府
第9位	田口 正登	京都府
第9位	吉谷 靖弘	兵庫県
第9位	大平 繁則	福島県
第9位	須藤 正徳	福島県
第9位	杉野 功太郎	福岡県
第17位	井関 律人	東京都
第17位	久保田 進	山口県
第17位	小島 正英	広島県
第17位	佐藤 裕一	神奈川県
第17位	山本 昌男	大阪府
第17位	吉田 憲司	神奈川県
第17位	越智 幸雄	愛媛県
第17位	泉 淳也	山口県
第17位	遠田 研一	広島県
第17位	池田 昭弘	埼玉県
第17位	宮地 満	高知県
第17位	斉藤 靖博	熊本県
第17位	山本 伸二	奈良県
第17位	松村 治雄	大阪府
第17位	浅見 光男	東京都
第17位	中島 敏晴	熊本県

硬式 男子シングルス 70歳の部

Aブロック			1	2	3	4	得点	順位
			丸山 公男	篠原 幸雄	芦刈 修司	徳増 武司		
1	丸山 公男	岡山県		○ 3 - 1	○ 3 - 0	○ 3 - 0	6	1
2	篠原 幸雄	埼玉県	× 1 - 3		○ 3 - 0	○ 3 - 0	5	2
3	芦刈 修司	大分県	× 0 - 3	× 0 - 3		× 0 - 3	3	4
4	徳増 武司	大阪府	× 0 - 3	× 0 - 3	○ 3 - 0		4	3

Bブロック			1	2	3	4	得点	順位
			外賀 久雄	大嶋 康憲	大畑 徹夫	伊藤 由紀		
1	外賀 久雄	和歌山県		○ 3 - 0	○ 3 - 0	○ 3 - 1	6	1
2	大嶋 康憲	大阪府	× 0 - 3		× 1 - 3	× 0 - 3	3	4
3	大畑 徹夫	広島県	× 0 - 3	○ 3 - 1		× 0 - 3	4	3
4	伊藤 由紀	埼玉県	× 1 - 3	○ 3 - 0	○ 3 - 0		5	2

Cブロック			1	2	3	4	得点	順位
			堀口 昇	浅沼 学	仲島 英俊	小池 正明		
1	堀口 昇	兵庫県		○ 3 - 0	× 0 - 3	× 1 - 3	4	3
2	浅沼 学	岩手県	× 0 - 3		× 1 - 3	× 0 - 3	3	4
3	仲島 英俊	愛知県	○ 3 - 0	○ 3 - 1		○ 3 - 1	6	1
4	小池 正明	栃木県	○ 3 - 1	○ 3 - 0	× 1 - 3		5	2

Dブロック			1	2	3	4	得点	順位
			齋藤 正治	野口 憲一	岡本 邦彦	鈴木 篤志		
1	齋藤 正治	大阪府		× 0 - 3	○ 3 - 0	○ 3 - 2	5	2
2	野口 憲一	埼玉県	○ 3 - 0		○ 3 - 0	○ 3 - 0	6	1
3	岡本 邦彦	広島県	× 0 - 3	× 0 - 3		× 0 - 3	3	4
4	鈴木 篤志	愛知県	× 2 - 3	× 0 - 3	○ 3 - 0		4	3

硬式 男子シングルス 70歳の部

Eブロック			1	2	3	4	得点	順位
			松本 林三	奥野 英男	山本 泰三	原田 勉		
1	松本 林三	奈良県		○ 3 - 1	○ 3 - 1	○ 3 - 1	6	1
2	奥野 英男	東京都	× 1 - 3		○ 3 - 0	○ 3 - 0	5	2
3	山本 泰三	岡山県	× 1 - 3	× 0 - 3		× 0 - 3	3	4
4	原田 勉	大阪府	× 1 - 3	× 0 - 3	○ 3 - 0		4	3

Fブロック			1	2	3	4	得点	順位
			吉田 憲治	濱本 孝典	神宮 公次	北井 晴雄		
1	吉田 憲治	大阪府		○ 3 - 0	× 0 - 3	-	3	2
2	濱本 孝典	広島県	× 0 - 3		× 0 - 3	-	2	3
3	神宮 公次	埼玉県	○ 3 - 0	○ 3 - 0		-	4	1
4	北井 晴雄	三重県	-	-	-			

Gブロック			1	2	3	4	得点	順位
			渡辺 光	石田 健二	山口 治喜	依光 浩一		
1	渡辺 光	東京都		× 1 - 3	-	○ 3 - 2	3	2
2	石田 健二	奈良県	○ 3 - 1		-	○ 3 - 1	4	1
3	山口 治喜	三重県	-	-		-		
4	依光 浩一	高知県	× 2 - 3	× 1 - 3	-		2	3

Hブロック			1	2	3	4	得点	順位
			蜂谷 剛	勝 英雄	高山 哲俊	三浦 賢治		
1	蜂谷 剛	神奈川県		× 1 - 3	-	○ 3 - 0	3	2
2	勝 英雄	大阪府	○ 3 - 1		-	○ 3 - 0	4	1
3	高山 哲俊	広島県	-	-		-		
4	三浦 賢治	東京都	× 0 - 3	× 0 - 3	-		2	3

硬式 男子シングルス 70歳の部

Iブロック		1	2	3	4	得点	順位
		田中 稔英	谷口 康幸	金澤 昌賢	山中 雄一		
1	田中 稔英	高知県	× 2 - 3	○ 3 - 1	○ 3 - 0	5	1
2	谷口 康幸	兵庫県	○ 3 - 2	○ 3 - 2	× 1 - 3	5	2
3	金澤 昌賢	千葉県	× 1 - 3	× 2 - 3	× 1 - 3	3	4
4	山中 雄一	三重県	× 0 - 3	○ 3 - 1	○ 3 - 1	5	3

Jブロック		1	2	3	4	得点	順位
		木本 己見生	金野 亨	室谷 茂	矢野 正昭		
1	木本 己見生	大阪府	○ 3 - 2	○ 3 - 0	○ 3 - 0	6	1
2	金野 亨	岩手県	× 2 - 3	○ 3 - 1	○ 3 - 0	5	2
3	室谷 茂	兵庫県	× 0 - 3	× 1 - 3	○ 3 - 1	4	3
4	矢野 正昭	神奈川県	× 0 - 3	× 0 - 3	× 1 - 3	3	4

Kブロック		1	2	3	4	得点	順位
		田坂 俊之	立花 定夫	瀬木 明	堀内 正次		
1	田坂 俊之	山口県	○ 3 - 1	× 0 - 3	× 0 - 3	4	3
2	立花 定夫	兵庫県	× 1 - 3	× 0 - 3	× 0 - 3	3	4
3	瀬木 明	神奈川県	○ 3 - 0	○ 3 - 0	○ 3 - 0	6	1
4	堀内 正次	高知県	○ 3 - 0	○ 3 - 0	× 0 - 3	5	2

Lブロック		1	2	3	4	得点	順位
		小野 信雄	小原 明男	正田 日利	加藤 信明		
1	小野 信雄	岩手県	○ 3 - 0	× 2 - 3	○ 3 - 0	5	2
2	小原 明男	兵庫県	× 0 - 3	× 0 - 3	× 0 - 3	3	4
3	正田 日利	埼玉県	○ 3 - 2	○ 3 - 0	○ 3 - 0	6	1
4	加藤 信明	大阪府	× 0 - 3	○ 3 - 0	× 0 - 3	4	3

硬式 男子シングルス 70歳の部

Mブロック		1	2	3	得点	順位
		前田 孝治	鈴木 清久	荒河 正美		
1	前田 孝治	三重県	-	-		
2	鈴木 清久	神奈川県	-	× 1 - 3	1	2
3	荒河 正美	兵庫県	-	○ 3 - 1	2	1

Nブロック		1	2	3	得点	順位
		平松 正	平松 完	成末 回天雄		
1	平松 正	岡山県	-	○ 3 - 1	2	1
2	平松 完	大阪府	-	-		
3	成末 回天雄	東京都	× 1 - 3	-	1	2

硬式 男子シングルス 70歳の部・決勝トーナメント

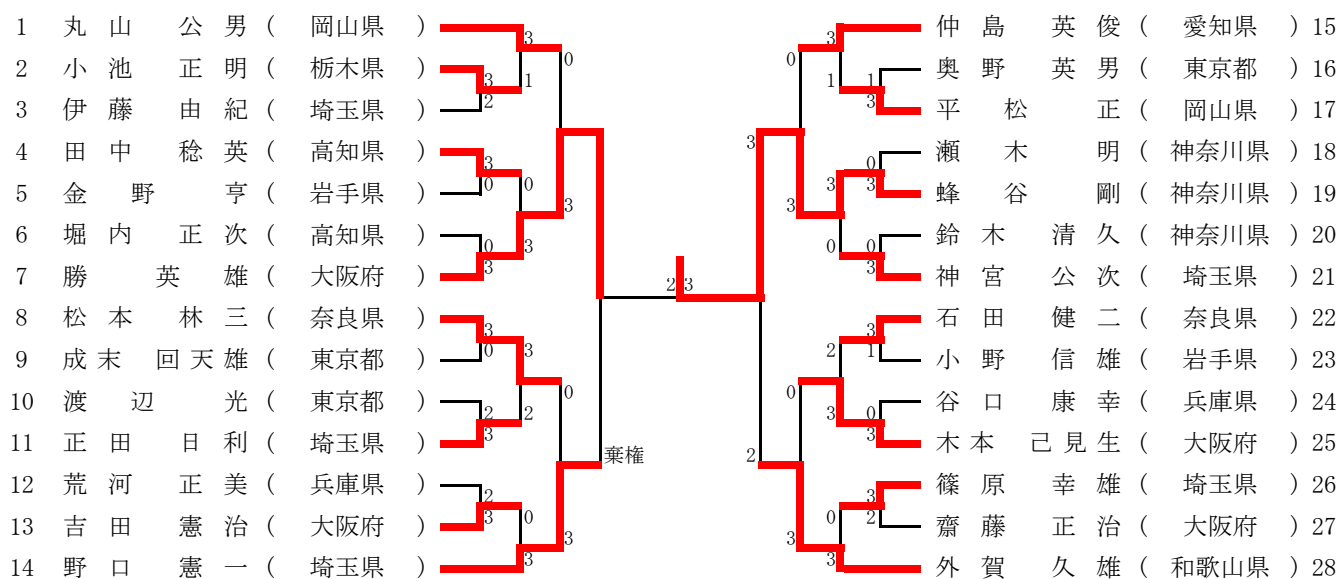

硬式 男子シングルス 70歳の部・コンソレーション

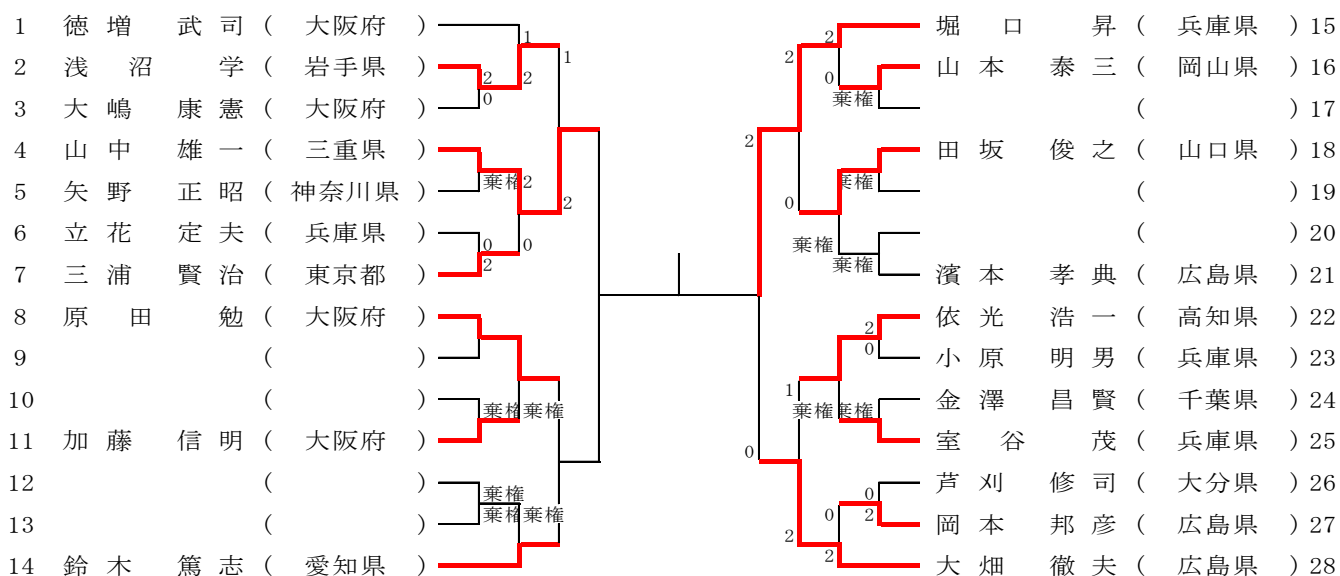

順位	選手名	県名
第1位	蜂谷 剛	神奈川県
第2位	勝 英雄	大阪府
第3位	外賀 久雄	和歌山県
第3位	野口 憲一	埼玉県
第5位	仲島 英俊	愛知県
第5位	丸山 公男	岡山県
第5位	木本 己見生	大阪府
第5位	松本 林三	奈良県
第9位	神宮 公次	埼玉県
第9位	田中 稔英	高知県
第9位	篠原 幸雄	埼玉県
第9位	吉田 憲治	大阪府
第9位	平松 正	岡山県
第9位	小池 正明	栃木県
第9位	石田 健二	奈良県
第9位	正田 日利	埼玉県

硬式 男子シングルス 80歳の部

Aブロック		1	2	3	4	得点	順位
		田村 忠照	河村 洋	藤吉 純一	針谷 正紀		
1	田村 忠照	山口県	-	-	-		
2	河村 洋	大分県	-	-	-		
3	藤吉 純一	愛知県	-	-	-		1
4	針谷 正紀	群馬県	-	-	-		

Bブロック		1	2	3	4	得点	順位
		榊原 和之	阿久津 文彦	村上 賢治	神谷 昭光		
1	榊原 和之	愛知県	× 1 - 3	× 0 - 3	○ 3 - 0	4	3
2	阿久津 文彦	千葉県	○ 3 - 1	○ 3 - 2	○ 3 - 0	6	1
3	村上 賢治	熊本県	○ 3 - 0	× 2 - 3	○ 3 - 0	5	2
4	神谷 昭光	神奈川県	× 0 - 3	× 0 - 3	× 0 - 3	3	4

Cブロック		1	2	3	得点	順位
		熊谷 正純	中島 英機	芳賀 文治		
1	熊谷 正純	熊本県	○ 3 - 0	○ 3 - 2	4	1
2	中島 英機	愛知県	× 0 - 3	× 0 - 3	2	3
3	芳賀 文治	東京都	× 2 - 3	○ 3 - 0	3	2

Dブロック		1	2	3	得点	順位
		中川 健二	上野 雅昭	野村 当晴		
1	中川 健二	熊本県	○ 3 - 2	○ 3 - 0	4	1
2	上野 雅昭	広島県	× 2 - 3	○ 3 - 0	3	2
3	野村 当晴	愛知県	× 0 - 3	× 0 - 3	2	3

硬式 男子シングルス 80歳の部・決勝トーナメント

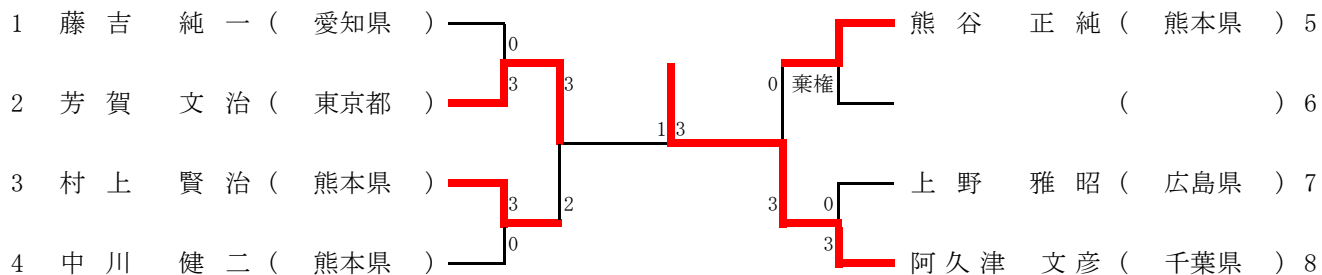

硬式 男子シングルス 80歳の部・コンソレーション

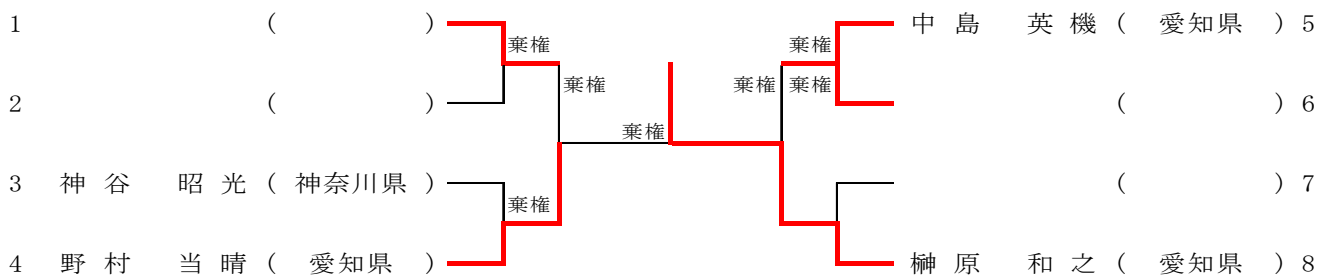

順位	選手名	県名
第1位	阿久津 文彦	千葉県
第2位	芳賀 文治	東京都
第3位	熊谷 正純	熊本県
第3位	村上 賢治	熊本県

硬式 女子シングルス 60歳の部

Aブロック		1	2	3	4	得点	順位
		伊丹 千都子	北岡 郁子	池田 由美子	井上 裕子		
1	伊丹 千都子	大阪府	○ 3 - 0	× 0 - 3	○ 3 - 0	5	2
2	北岡 郁子	高知県	× 0 - 3	× 0 - 3	× 0 - 3	3	4
3	池田 由美子	埼玉県	○ 3 - 0	○ 3 - 0	○ 3 - 0	6	1
4	井上 裕子	熊本県	× 0 - 3	○ 3 - 0	× 0 - 3	4	3

Bブロック		1	2	3	4	得点	順位
		泉 好恵	高橋 博子	渡辺 里美	野村 朝美		
1	泉 好恵	山口県	-	○ 3 - 2	○ 3 - 1	4	1
2	高橋 博子	埼玉県	-	-	-		
3	渡辺 里美	福岡県	× 2 - 3	-	○ 3 - 1	3	2
4	野村 朝美	高知県	× 1 - 3	-	× 1 - 3	2	3

Cブロック		1	2	3	4	得点	順位
		川田 久美子	住田 淑恵	沢口 文江	佐藤 真弓		
1	川田 久美子	兵庫県	○ 3 - 0	○ 3 - 2	○ 3 - 0	6	1
2	住田 淑恵	北海道	× 0 - 3	○ 3 - 2	× 1 - 3	4	3
3	沢口 文江	埼玉県	× 2 - 3	× 2 - 3	○ 3 - 0	4	2
4	佐藤 真弓	広島県	× 0 - 3	○ 3 - 1	× 0 - 3	4	4

Dブロック		1	2	3	4	得点	順位
		平澤 直子	橋口 直美	山野 裕子	北垣 日佐子		
1	平澤 直子	東京都	○ 3 - 1	○ 3 - 0	× 1 - 3	5	2
2	橋口 直美	福岡県	× 1 - 3	× 0 - 3	× 0 - 3	3	4
3	山野 裕子	山口県	× 0 - 3	○ 3 - 0	× 0 - 3	4	3
4	北垣 日佐子	大阪府	○ 3 - 1	○ 3 - 0	○ 3 - 0	6	1

硬式 女子シングルス 60歳の部

Eブロック			1	2	3	4	得点	順位
			清水 姿季	浅野 淳子	宮原 芳子	小脇 江里		
1	清水 姿季	広島県		—	× 1 - 3	× 1 - 3	2	3
2	浅野 淳子	高知県	—		—	—		
3	宮原 芳子	栃木県	○ 3 - 1	—		○ 3 - 1	4	1
4	小脇 江里	兵庫県	○ 3 - 1	—	× 1 - 3		3	2

Fブロック			1	2	3	4	得点	順位
			西川 容子	平野 美恵	兒林 美智子	梅本 郁		
1	西川 容子	大阪府		× 0 - 3	○ 3 - 0	○ 3 - 0	5	2
2	平野 美恵	栃木県	○ 3 - 0		○ 3 - 2	○ 3 - 0	6	1
3	兒林 美智子	山口県	× 0 - 3	× 2 - 3		○ 3 - 1	4	3
4	梅本 郁	熊本県	× 0 - 3	× 0 - 3	× 1 - 3		3	4

Gブロック			1	2	3	4	得点	順位
			成末 雅恵	松田 美智	横山 由美子	増田 安津子		
1	成末 雅恵	東京都		○ 3 - 0	× 0 - 3	○ 3 - 0	5	2
2	松田 美智	高知県	× 0 - 3		× 0 - 3	○ 3 - 0	4	3
3	横山 由美子	広島県	○ 3 - 0	○ 3 - 0		○ 3 - 0	6	1
4	増田 安津子	三重県	× 0 - 3	× 0 - 3	× 0 - 3		3	4

Hブロック			1	2	3	4	得点	順位
			多田 加代子	吉本 仁美	阿部 昌子	河西 利恵子		
1	多田 加代子	福岡県		× 0 - 3	× 0 - 3	× 0 - 3	3	4
2	吉本 仁美	広島県	○ 3 - 0		× 2 - 3	× 0 - 3	4	3
3	阿部 昌子	北海道	○ 3 - 0	○ 3 - 2		× 0 - 3	5	2
4	河西 利恵子	栃木県	○ 3 - 0	○ 3 - 0	○ 3 - 0		6	1

硬式 女子シングルス 60歳の部

Iブロック		1	2	3	得点	順位
		星井 みどり	別當 貴美子	小谷 久子		
1	星井 みどり	山口県	○ 3 - 0	○ 3 - 2	4	1
2	別當 貴美子	三重県	× 0 - 3	× 0 - 3	2	3
3	小谷 久子	兵庫県	× 2 - 3	○ 3 - 0	3	2

硬式 女子シングルス 60歳の部・決勝トーナメント

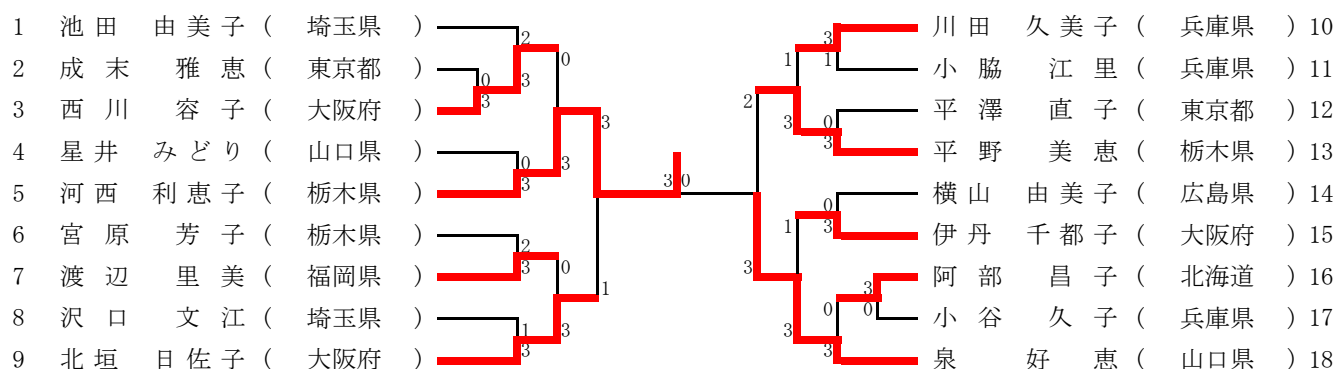

硬式 女子シングルス 60歳の部・コンソレーション

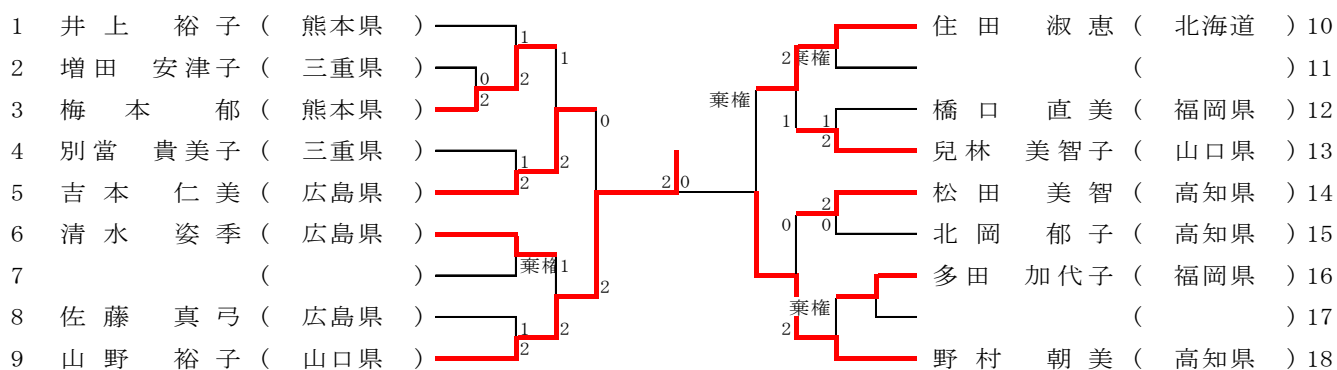

順位	選手名	県名
第1位	河西 利恵子	栃木県
第2位	泉 好恵	山口県
第3位	北垣 日佐子	大阪府
第3位	平野 美恵	栃木県
第5位	西川 容子	大阪府
第5位	伊丹 千都子	大阪府
第5位	渡辺 里美	福岡県
第5位	川田 久美子	兵庫県
第9位	星井 みどり	山口県
第9位	阿部 昌子	北海道
第9位	沢口 文江	埼玉県
第9位	平澤 直子	東京都
第9位	池田 由美子	埼玉県
第9位	横山 由美子	広島県
第9位	宮原 芳子	栃木県
第9位	小脇 江里	兵庫県

硬式 女子シングルス 70歳の部

Aブロック			1	2	3	4	得点	順位
			木村 正子	長瀬 玲子	滝口 初江	田村 さゆり		
1	木村 正子	大阪府		○ 3 - 0	○ 3 - 0	○ 3 - 0	6	1
2	長瀬 玲子	兵庫県	× 0 - 3		○ 3 - 1	× 0 - 3	4	3
3	滝口 初江	神奈川県	× 0 - 3	× 1 - 3		× 0 - 3	3	4
4	田村 さゆり	高知県	× 0 - 3	○ 3 - 0	○ 3 - 0		5	2

Bブロック			1	2	3	4	得点	順位
			田畑 和代	筒井 康子	大内 育子	阿久津 君江		
1	田畑 和代	広島県		○ 3 - 0	○ 3 - 2	○ 3 - 0	6	1
2	筒井 康子	大阪府	× 0 - 3		× 0 - 3	○ 3 - 2	4	3
3	大内 育子	埼玉県	× 2 - 3	○ 3 - 0		○ 3 - 0	5	2
4	阿久津 君江	千葉県	× 0 - 3	× 2 - 3	× 0 - 3		3	4

Cブロック			1	2	3	4	得点	順位
			堀口 淑子	川上 鈴江	二木 三津子	奥野 洋子		
1	堀口 淑子	兵庫県		○ 3 - 0	× 1 - 3	○ 3 - 0	5	2
2	川上 鈴江	愛知県	× 0 - 3		× 0 - 3	× 1 - 3	3	4
3	二木 三津子	埼玉県	○ 3 - 1	○ 3 - 0		○ 3 - 0	6	1
4	奥野 洋子	東京都	× 0 - 3	○ 3 - 1	× 0 - 3		4	3

Dブロック			1	2	3	4	得点	順位
			柚木 リツ子	中田 早苗	福原 和子	平石 礼子		
1	柚木 リツ子	富山県		○ 3 - 1	○ 3 - 1	○ 3 - 2	6	1
2	中田 早苗	大阪府	× 1 - 3		○ 3 - 1	○ 3 - 0	5	2
3	福原 和子	東京都	× 1 - 3	× 1 - 3		× 2 - 3	3	4
4	平石 礼子	栃木県	× 2 - 3	× 0 - 3	○ 3 - 2		4	3

硬式 女子シングルス 70歳の部

Eブロック		1	2	3	得点	順位
		長井 直美	常岡 洋子	大畑 かおる		
1	長井 直美	兵庫県	—	× 0 - 3	1	2
2	常岡 洋子	埼玉県	—	—		
3	大畑 かおる	広島県	○ 3 - 0	—	2	1

Fブロック		1	2	3	得点	順位
		佐竹 謙子	石田 道代	松尾 洋子		
1	佐竹 謙子	大阪府	○ 3 - 1	○ 3 - 1	4	1
2	石田 道代	広島県	× 1 - 3	○ 3 - 0	3	2
3	松尾 洋子	神奈川県	× 1 - 3	× 0 - 3	2	3

硬式 女子シングルス 70歳の部・決勝トーナメント

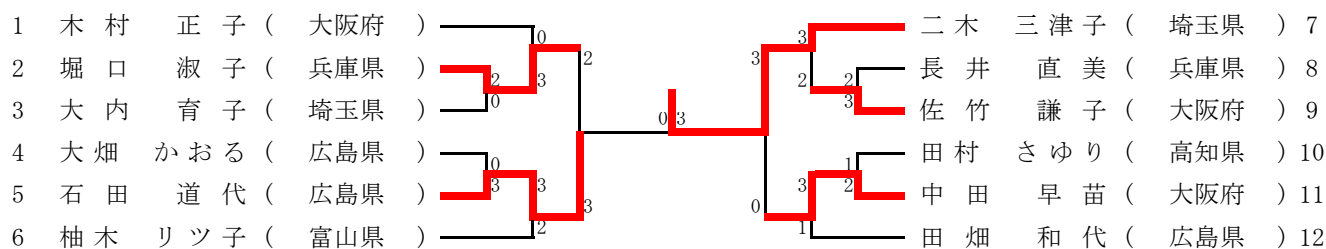

硬式 女子シングルス 70歳の部・コンソレーション

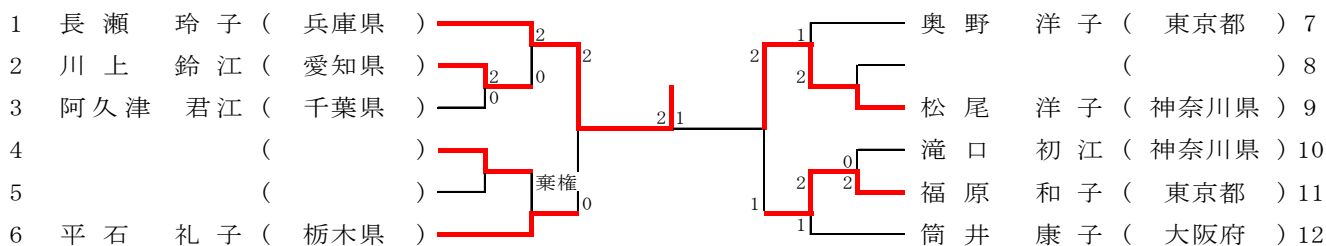

順位	選手名	県名
第1位	二木 三津子	埼玉県
第2位	石田 道代	広島県
第3位	中田 早苗	大阪府
第3位	堀口 淑子	兵庫県
第5位	佐竹 謙子	大阪府
第5位	柚木 リツ子	富山県
第5位	田畑 和代	広島県
第5位	木村 正子	大阪府

硬式 女子シングルス 70歳、80歳の部・リーグ

Aブロック			1	2	3	4	得点	順位
			木村 正子	長瀬 玲子	滝口 初江	田村 さゆり		
1	木村 正子	大阪府		○ 3 - 0	○ 3 - 0	○ 3 - 0	6	1
2	長瀬 玲子	兵庫県	× 0 - 3		○ 3 - 1	× 0 - 3	4	3
3	滝口 初江	神奈川県	× 0 - 3	× 1 - 3		× 0 - 3	3	4
4	田村 さゆり	高知県	× 0 - 3	○ 3 - 0	○ 3 - 0		5	2

Bブロック			1	2	3	4	得点	順位
			田畑 和代	筒井 康子	大内 育子	阿久津 君江		
1	田畑 和代	広島県		○ 3 - 0	○ 3 - 2	○ 3 - 0	6	1
2	筒井 康子	大阪府	× 0 - 3		× 0 - 3	○ 3 - 2	4	3
3	大内 育子	埼玉県	× 2 - 3	○ 3 - 0		○ 3 - 0	5	2
4	阿久津 君江	千葉県	× 0 - 3	× 2 - 3	× 0 - 3		3	4

Cブロック			1	2	3	4	得点	順位
			堀口 淑子	川上 鈴江	二木 三津子	奥野 洋子		
1	堀口 淑子	兵庫県		○ 3 - 0	× 1 - 3	○ 3 - 0	5	2
2	川上 鈴江	愛知県	× 0 - 3		× 0 - 3	× 1 - 3	3	4
3	二木 三津子	埼玉県	○ 3 - 1	○ 3 - 0		○ 3 - 0	6	1
4	奥野 洋子	東京都	× 0 - 3	○ 3 - 1	× 0 - 3		4	3

Dブロック			1	2	3	4	得点	順位
			柚木 リツ子	中田 早苗	福原 和子	平石 礼子		
1	柚木 リツ子	富山県		○ 3 - 1	○ 3 - 1	○ 3 - 2	6	1
2	中田 早苗	大阪府	× 1 - 3		○ 3 - 1	○ 3 - 0	5	2
3	福原 和子	東京都	× 1 - 3	× 1 - 3		× 2 - 3	3	4
4	平石 礼子	栃木県	× 2 - 3	× 0 - 3	○ 3 - 2		4	3

硬式 女子シングルス 70歳、80歳の部・リーグ

Eブロック		1	2	3	4	得点	順位
		長井 直美	常岡 洋子	大畑 かおる	加藤 町子		
1	長井 直美	兵庫県	—	× 0 - 3	○ 3 - 0	3	2
2	常岡 洋子	埼玉県	—	—	—		
3	大畑 かおる	広島県	○ 3 - 0	—	○ 3 - 0	4	1
4	加藤 町子	三重県	× 0 - 3	—	× 0 - 3	2	3

Fブロック		1	2	3	4	得点	順位
		佐竹 謙子	石田 道代	松尾 洋子	土野 美子		
1	佐竹 謙子	大阪府	○ 3 - 1	○ 3 - 1	× 0 - 3	5	3
2	石田 道代	広島県	× 1 - 3	○ 3 - 0	○ 3 - 1	5	2
3	松尾 洋子	神奈川県	× 1 - 3	× 0 - 3	× 1 - 3	3	4
4	土野 美子	熊本県	○ 3 - 0	× 1 - 3	○ 3 - 1	5	1

硬式 女子シングルス 80歳の部・決勝

1 士野 美子 (熊本県) 3⁰ ————— 加藤 町子 (三重県) 2

順位	選手名	県名
第1位	士野 美子	熊本県
第2位	加藤 町子	三重県

ラージ 男子シングルス 60歳の部

Aブロック		1	2	3	4	得点	順位	
		佐藤 和成	永谷 祐二	長岡 誠	松坂 秀一			
1	佐藤 和成	茨城県		○ 2 - 0	○ 2 - 0	○ 2 - 0	6	1
2	永谷 祐二	愛知県	× 0 - 2		× 0 - 3	○ 2 - 1	4	3
3	長岡 誠	広島県	× 0 - 2	○ 3 - 0		○ 3 - 0	5	2
4	松坂 秀一	福島県	× 0 - 2	× 1 - 2	× 0 - 3		3	4

Bブロック		1	2	3	4	得点	順位	
		神谷 武彦	植田 進由	添田 博	徳武 弘幸			
1	神谷 武彦	愛知県		○ 2 - 0	○ 2 - 1	× 1 - 3	5	2
2	植田 進由	愛知県	× 0 - 2		× 0 - 3	× 0 - 3	3	4
3	添田 博	福島県	× 1 - 2	○ 3 - 0		× 0 - 3	4	3
4	徳武 弘幸	茨城県	○ 3 - 1	○ 3 - 0	○ 3 - 0		6	1

ラージ 男子シングルス 60歳の部・決勝トーナメント

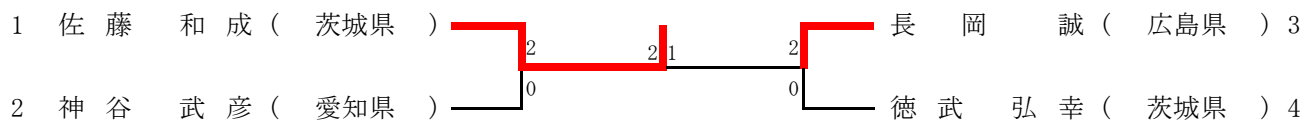

ラージ 男子シングルス 60歳の部・コンソレーション

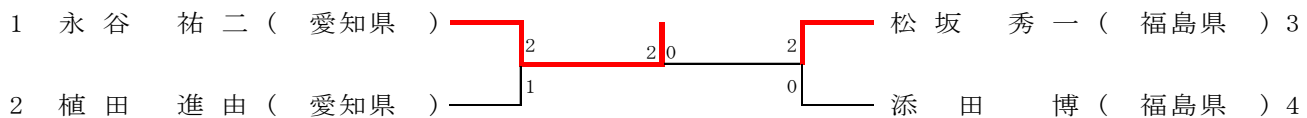

順位	選手名	県名
第1位	佐藤 和成	茨城県
第2位	長岡 誠	広島県
第3位	神谷 武彦	愛知県
第3位	徳武 弘幸	茨城県

ラージ 男子シングルス 70歳の部

Aブロック		1	2	3	得点	順位
		小石原 幸三	小島 長敏	水谷 修		
1	小石原 幸三	福岡県	○ 2 - 0	○ 2 - 0	4	1
2	小島 長敏	愛知県	× 0 - 2	× 1 - 2	2	3
3	水谷 修	福島県	× 0 - 2	○ 2 - 1	3	2

Bブロック		1	2	3	得点	順位
		佐山 裕治	佐藤 敏夫	三宅 泉		
1	佐山 裕治	群馬県	× 0 - 2	× 1 - 2	2	3
2	佐藤 敏夫	福島県	○ 2 - 0	○ 2 - 0	4	1
3	三宅 泉	大阪府	○ 2 - 1	× 0 - 2	3	2

ラージ 男子シングルス 70歳の部・決勝トーナメント

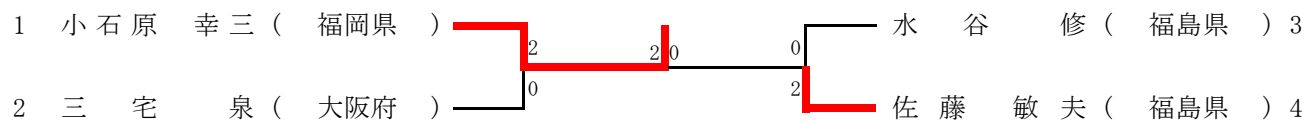

ラージ 男子シングルス 70歳の部・コンソレーション

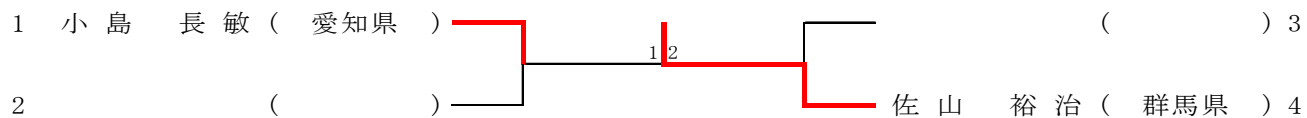

順位	選手名	県名
第1位	小石原 幸三	福岡県
第2位	佐藤 敏夫	福島県
第3位	三宅 泉	大阪府
第3位	水谷 修	福島県

ラーズ 男子シングルス 80歳の部・決勝リーグ

Aブロック		1	2	3	得点	順位	
		大坪 英夫	深谷 秀三	内 惇			
1	大坪 英夫	福岡県		○ 2 - 0		4	1
2	深谷 秀三	福島県	× 0 - 2		○ 2 - 0	3	2
3	内 惇	広島県	× 0 - 2	× 0 - 2		2	3

ラージ 女子シングルス 60歳の部

Aブロック		1	2	3	得点	順位	
		高市 恵	福留 和世	堀 千和子			
1	高市 恵	愛媛県		○ 2 - 0		4	1
2	福留 和世	高知県	× 0 - 2		○ 2 - 0	3	2
3	堀 千和子	富山県	× 0 - 2	× 0 - 2		2	3

Bブロック		1	2	3	得点	順位	
		宮路 直子	上坂 千春	深川 純子			
1	宮路 直子	福岡県		× 1 - 2	○ 2 - 1	3	2
2	上坂 千春	富山県	○ 2 - 1		○ 2 - 0	4	1
3	深川 純子	高知県	× 1 - 2	× 0 - 2		2	3

Cブロック		1	2	3	得点	順位	
		加来 恭子	松下 育子	細川 美智恵			
1	加来 恭子	福岡県		× 0 - 2	× 1 - 2	2	3
2	松下 育子	広島県	○ 2 - 0		× 1 - 2	3	2
3	細川 美智恵	愛媛県	○ 2 - 1	○ 2 - 1		4	1

ラージ 女子シングルス 60歳の部・決勝トーナメント

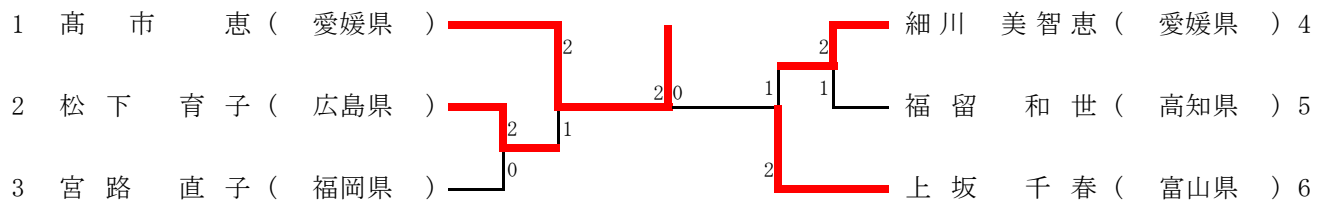

ラージ 女子シングルス 60歳の部・コンソレーション

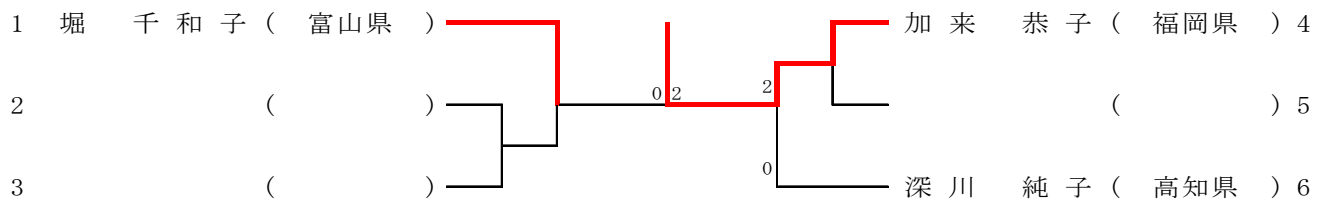

順位	選手名	県名
第1位	高市 恵	愛媛県
第2位	上坂 千春	富山県
第3位	松下 育子	広島県
第3位	細川 美智恵	愛媛県

ラージ 女子シングルス 70歳の部

Aブロック		1	2	3	得点	順位
		澤村 定子	岩本 里美	荒谷 啓子		
1	澤村 定子	高知県	○ 2 - 0	× 1 - 2	3	1
2	岩本 里美	広島県	× 0 - 2	○ 2 - 0	3	2
3	荒谷 啓子	北海道	○ 2 - 1	× 0 - 2	3	3

Bブロック		1	2	3	得点	順位
		濱崎 千砂子	田中 珠美	橋本 昌子		
1	濱崎 千砂子	大阪府	-	-		
2	田中 珠美	高知県	-	○ 2 - 1	2	1
3	橋本 昌子	富山県	× 1 - 2		1	2

ラージ 女子シングルス 70歳の部・決勝トーナメント

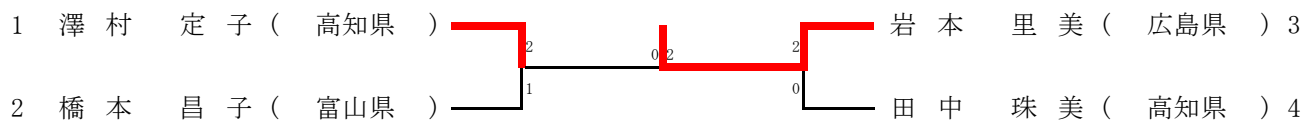

ラージ 女子シングルス 70歳の部・コンソレーション

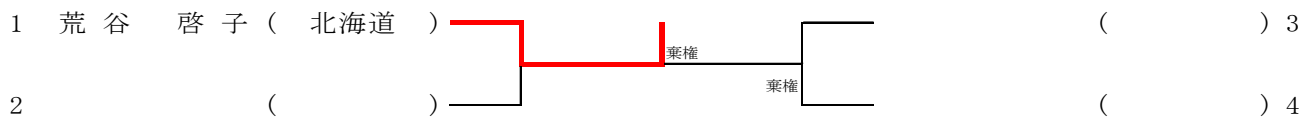

順位	選手名	県名
第1位	岩本 里美	広島県
第2位	澤村 定子	高知県
第3位	田中 珠美	高知県
第3位	橋本 昌子	富山県

ラージ 女子シングルス 80歳の部・決勝リーグ

Aブロック		1	2	3	4	得点	順位	
		瀧本 暁子	三木 マサ子	西山 美音子	内 泉			
1	瀧本 暁子	北海道		○ 2 - 1	○ 2 - 0	○ 2 - 0	6	1
2	三木 マサ子	兵庫県	× 1 - 2		× 1 - 2	○ 2 - 0	4	3
3	西山 美音子	高知県	× 0 - 2	○ 2 - 1		○ 2 - 0	5	2
4	内 泉	広島県	× 0 - 2	× 0 - 2	× 0 - 2		3	4