

硬式 男子団体・予選リーグ

Aブロック		1	2	3	4	得点	順位
		兵庫県A	愛媛県	山口県	東京都C		
1	兵庫県A		—	—	—		
2	愛媛県	—		—	—		
3	山口県	—	—		—		
4	東京都C	—	—	—			

Bブロック		1	2	3	4	得点	順位
		神奈川県A	熊本県B	大阪府C	高知県		
1	神奈川県A		—	—	—		
2	熊本県B	—		—	—		
3	大阪府C	—	—		—		
4	高知県	—	—	—			

Cブロック		1	2	3	4	得点	順位
		岡山県	岩手県	広島県B	東京都B		
1	岡山県		—	—	—		
2	岩手県	—		—	—		
3	広島県B	—	—		—		
4	東京都B	—	—	—			

Dブロック		1	2	3	4	得点	順位
		東京都A	大阪府B	広島県A	埼玉県A		
1	東京都A		—	—	—		
2	大阪府B	—		—	—		
3	広島県A	—	—		—		
4	埼玉県A	—	—	—			

Eブロック		1	2	3	4	得点	順位
		三重県	奈良県	神奈川県B	熊本県A		
1	三重県		—	—	—		
2	奈良県	—		—	—		
3	神奈川県B	—	—		—		
4	熊本県A	—	—	—			

Fブロック		1	2	3	4	得点	順位
		福岡県	大阪府A	兵庫県B	栃木県		
1	福岡県		—	—	—		
2	大阪府A	—		—	—		
3	兵庫県B	—	—		—		
4	栃木県	—	—	—			

Gブロック		1	2	3	得点	順位
		福島県	千葉県	埼玉県B		
1	福島県		—	—		
2	千葉県	—		—		
3	埼玉県B	—	—			

硬式 男子団体・決勝トーナメント

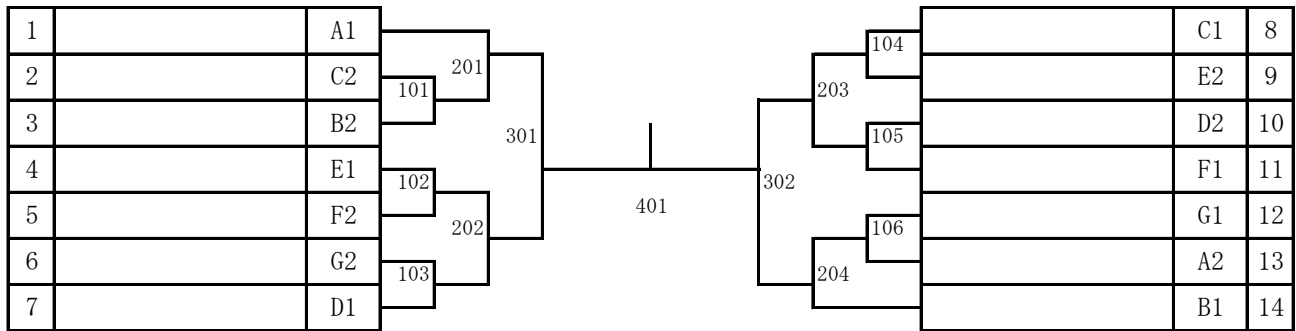

硬式 男子団体・コンソレーション

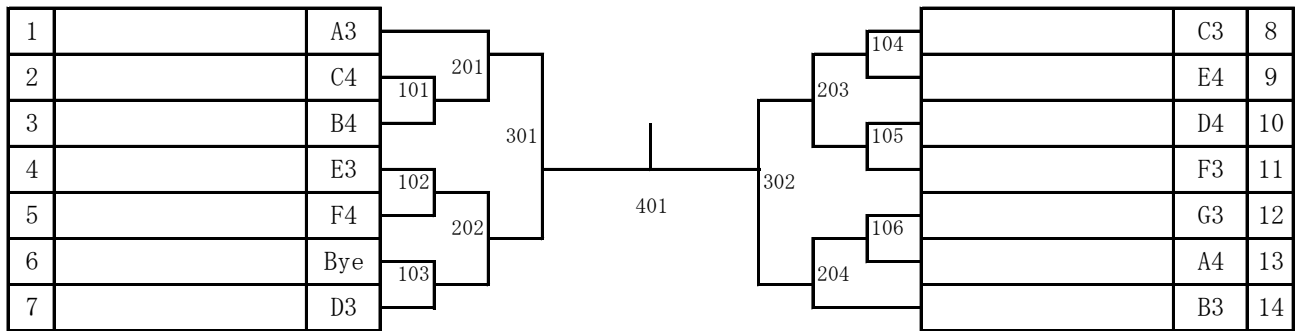

硬式 女子団体・予選リーグ

Aブロック		1	2	3	4	得点	順位
		兵庫県	大阪府B	広島県B	栃木県		
1	兵庫県	-	-	-	-		
2	大阪府B	-	-	-	-		
3	広島県B	-	-	-	-		
4	栃木県	-	-	-	-		

Bブロック		1	2	3	4	得点	順位
		大阪府A	高知県	福岡県	埼玉県		
1	大阪府A	-	-	-	-		
2	高知県	-	-	-	-		
3	福岡県	-	-	-	-		
4	埼玉県	-	-	-	-		

Cブロック		1	2	3	得点	順位
		広島県A	東京都	山口県		
1	広島県A	-	-	-		
2	東京都	-	-	-		
3	山口県	-	-	-		

硬式 女子団体・決勝トーナメント



硬式 女子団体・コンソレーション

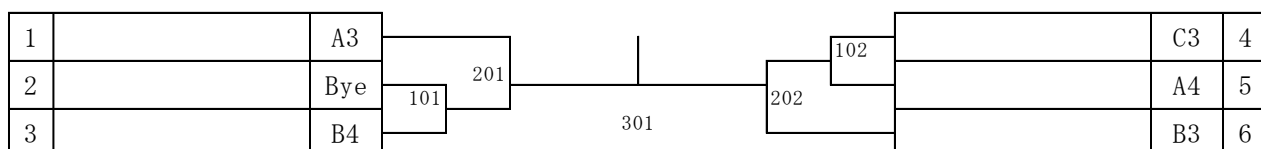

硬式 男子ダブルス 60歳の部・予選リーグ

Aブロック			1	2	3	4	得点	順位
			高坂 仁隆 加藤 隆	井上 伸二 高山 尊臣	谷口 康幸 吉谷 靖弘	伊藤 由紀 木村 康之		
1	高坂 仁隆 加藤 隆	東京都		—	—	—		
2	井上 伸二 高山 尊臣	熊本県	—		—	—		
3	谷口 康幸 吉谷 靖弘	兵庫県	—	—		—		
4	伊藤 由紀 木村 康之	埼玉県	—	—	—			
Bブロック			1	2	3	4	得点	順位
			藤村 明弘 久保 秀孝	池田 昭弘 長島 貞博	越智 幸雄 松本 直也	小沢 彰均 中間 均		
1	藤村 明弘 久保 秀孝	福岡県		—	—	—		
2	池田 昭弘 長島 貞博	埼玉県	—		—	—		
3	越智 幸雄 松本 直也	愛媛県	—	—		—		
4	小沢 彰均 中間 均	東京都	—	—	—			
Cブロック			1	2	3	4	得点	順位
			西田 佳宏 小島 正英	松村 治雄 山本 昌男	金野 亨 佐々木 直美	河西 守律人 井関 律人		
1	西田 佳宏 小島 正英	広島県		—	—	—		
2	松村 治雄 山本 昌男	大阪府	—		—	—		
3	金野 亨 佐々木 直美	岩手県	—	—		—		
4	河西 守律人 井関 律人	東京都	—	—	—			
Dブロック			1	2	3	4	得点	順位
			横山 浩文 杉野 功太郎	和田 治之 磯部 寿治	小池 正明 平野 司	大畑 徹夫 長岡 誠		
1	横山 浩文 杉野 功太郎	福岡県		—	—	—		
2	和田 治之 磯部 寿治	兵庫県	—		—	—		
3	小池 正明 平野 司	栃木県	—	—		—		
4	大畑 徹夫 長岡 誠	広島県	—	—	—			

Eブロック			1	2	3	4	得点	順位
			金本 啓二 鶴岡 敦	浅見 光男 黒川 浩文	深谷 秀三 須藤 正徳	齋藤 正治 浅井 宏純		
1	金本 啓二 鶴岡 敦	千葉県		—	—	—		
2	浅見 光男 黒川 浩文	東京都	—		—	—		
3	深谷 秀三 須藤 正徳	福島県	—	—		—		
4	齋藤 正治 浅井 宏純	大阪府	—	—	—			

Fブロック			1	2	3	4	得点	順位
			武藤 直人 今井 義勝	山本 泰三 高田 浩一	小谷 満 大島 淳	中島 敏晴 城野 実		
1	武藤 直人 今井 義勝	神奈川県		—	—	—		
2	山本 泰三 高田 浩一	岡山県	—		—	—		
3	小谷 満 大島 淳	兵庫県	—	—		—		
4	中島 敏晴 城野 実	熊本県	—	—	—			

Gブロック			1	2	3	4	得点	順位
			泉 淳也 久保田 進	大平 繁則 熊谷 勝明	三浦 賢治 田村 満	新保 久俊 山本 伸二		
1	泉 淳也 久保田 進	山口県		—	—	—		
2	大平 繁則 熊谷 勝明	福島県	—		—	—		
3	三浦 賢治 田村 満	東京都	—	—		—		
4	新保 久俊 山本 伸二	奈良県	—	—	—			

Hブロック			1	2	3	得点	順位
			宮地 満 田中 稔英	曾根 龍 吉田 憲司	織田 道明 村上 正喜		
1	宮地 満 田中 稔英	高知県		—	—		
2	曾根 龍 吉田 憲司	神奈川県	—		—		
3	織田 道明 村上 正喜	広島県	—	—			

硬式 男子ダブルス 70歳の部・予選リーグ

Aブロック			1	2	3	4	得点	順位
			平松 正 丸山 公男	堀内 正次 依光 浩一	徳増 武司 原田 勉	野口 憲一 篠原 幸雄		
1	平松 正 丸山 公男	岡山県		—	—	—		
2	堀内 正次 依光 浩一	高知県	—		—	—		
3	徳増 武司 原田 勉	大阪府	—	—		—		
4	野口 憲一 篠原 幸雄	埼玉県	—	—	—			
Bブロック			1	2	3	4	得点	順位
			小野 信雄 浅沼 学	大嶋 康憲 三宅 泉	矢野 正昭 鈴木 清久	田村 忠照 田坂 俊之		
1	小野 信雄 浅沼 学	岩手県		—	—	—		
2	大嶋 康憲 三宅 泉	大阪府	—		—	—		
3	矢野 正昭 鈴木 清久	神奈川県	—	—		—		
4	田村 忠照 田坂 俊之	山口県	—	—	—			
Cブロック			1	2	3	4	得点	順位
			北井 晴雄 山中 雄一	堀口 昇 荒河 正美	神宮 公次 正田 日利	高山 哲俊 濱本 孝典		
1	北井 晴雄 山中 雄一	三重県		—	—	—		
2	堀口 昇 荒河 正美	兵庫県	—		—	—		
3	神宮 公次 正田 日利	埼玉県	—	—		—		
4	高山 哲俊 濱本 孝典	広島県	—	—	—			
Dブロック			1	2	3	4	得点	順位
			阿久津 文彦 金澤 昌賢	瀬木 明 蜂谷 剛	小原 明男 立花 定夫	前田 孝治 山口 治喜		
1	阿久津 文彦 金澤 昌賢	千葉県		—	—	—		
2	瀬木 明 蜂谷 剛	神奈川県	—		—	—		
3	小原 明男 立花 定夫	兵庫県	—	—		—		
4	前田 孝治 山口 治喜	三重県	—	—	—			

硬式 女子ダブルス 60歳の部・予選リーグ

Aブロック			1	2	3	4	得点	順位
			横山 由美子 佐藤 真弓	堀口 淑子 川田 久美子	二木 三津子 沢口 文江	阿部 昌子 住田 淑恵		
1	横山 由美子 佐藤 真弓	広島県		—	—	—		
2	堀口 淑子 川田 久美子	兵庫県	—		—	—		
3	二木 三津子 沢口 文江	埼玉県	—	—		—		
4	阿部 昌子 住田 淑恵	北海道	—	—	—			

Bブロック			1	2	3	4	得点	順位
			伊丹 千都子 浅井 浩子	北岡 郁子 松田 美智	星井 みどり 兒林 美智子	衛藤 紀子 高橋 博子		
1	伊丹 千都子 浅井 浩子	大阪府		—	—	—		
2	北岡 郁子 松田 美智	高知県	—		—	—		
3	星井 みどり 兒林 美智子	山口県	—	—		—		
4	衛藤 紀子 高橋 博子	埼玉県	—	—	—			

Cブロック			1	2	3	4	得点	順位
			多田 加代子 加来 恭子	平石 礼子 宮原 芳子	田畑 和代 松下 育子	池田 由美子 常岡 洋子		
1	多田 加代子 加来 恭子	福岡県		—	—	—		
2	平石 礼子 宮原 芳子	栃木県	—		—	—		
3	田畑 和代 松下 育子	広島県	—	—		—		
4	池田 由美子 常岡 洋子	埼玉県	—	—	—			

Dブロック			1	2	3	4	得点	順位
			成末 雅恵 平澤 直子	浅野 淳子 田村 さゆり	清水 姿季 吉本 仁美	橋口 直美 渡辺 里美		
1	成末 雅恵 平澤 直子	東京都	/	—	—	—		
2	浅野 淳子 田村 さゆり	高知県		—	—	—		
3	清水 姿季 吉本 仁美	広島県		—	—	—		
4	橋口 直美 渡辺 里美	福岡県		—	—	—		

Eブロック			1	2	3	4	得点	順位
			泉 好恵 山野 裕子	井上 裕子 梅本 郁	河西 利恵子 平野 美恵	西川 容子 北垣 日佐子		
1	泉 好恵 山野 裕子	山口県	/	—	—	—		
2	井上 裕子 梅本 郁	熊本県		—	—	—		
3	河西 利恵子 平野 美恵	栃木県		—	—	—		
4	西川 容子 北垣 日佐子	大阪府		—	—	—		

硬式 女子ダブルス 60歳の部・決勝トーナメント

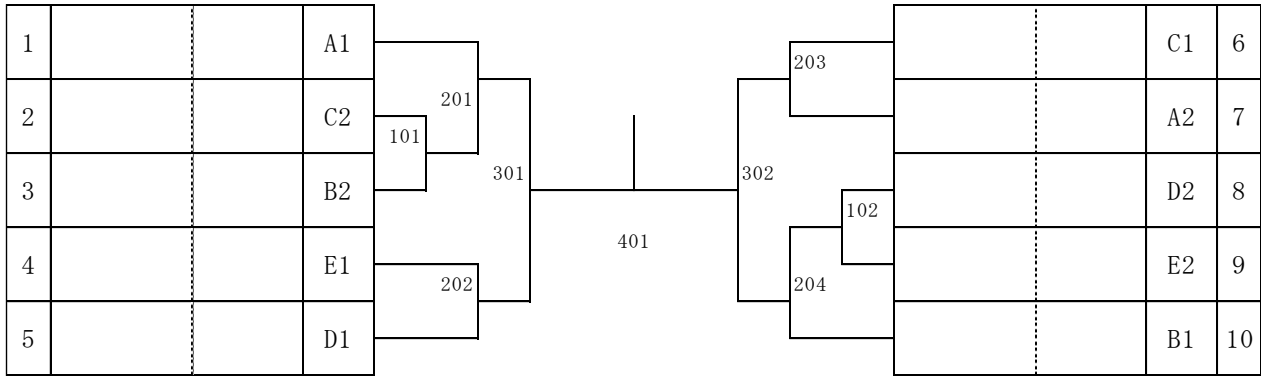

硬式 女子ダブルス 60歳の部・コンソレーション

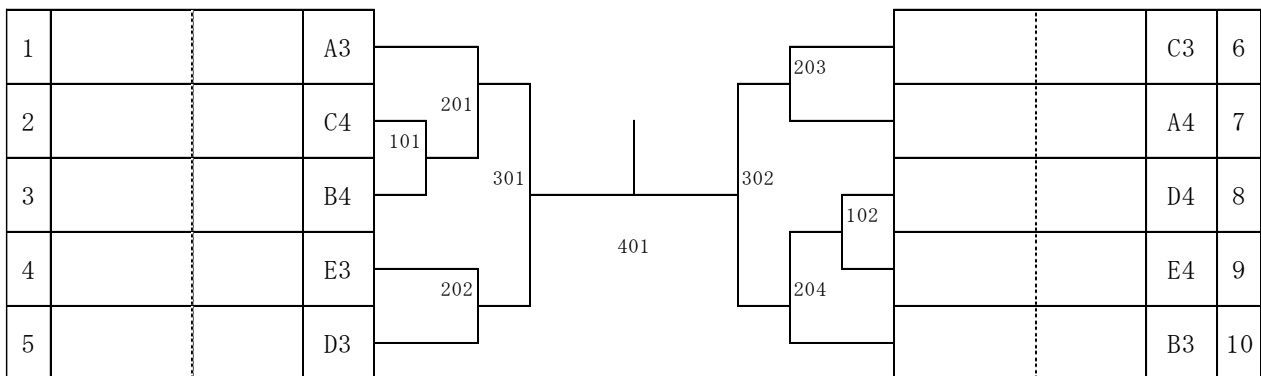

硬式 女子ダブルス 70歳の部・予選リーグ

Aブロック		1	2	3	4	得点	順位
		中田 早苗 木村 正子	長井 直美 長瀬 玲子	松尾 洋子 滝口 初江	阿久津 君江 金澤 直美		
1	中田 早苗 木村 正子	大阪府	—	—	—		
2	長井 直美 長瀬 玲子	兵庫県	—	—	—		
3	松尾 洋子 滝口 初江	神奈川県	—	—	—		
4	阿久津 君江 金澤 直美	千葉県	—	—	—		

Bブロック		1	2	3	得点	順位
		石田 道代 大畑 かおる	奥野 洋子 福原 和子	佐竹 謙子 濱崎 千砂子		
1	石田 道代 大畑 かおる	広島県	—	—		
2	奥野 洋子 福原 和子	東京都	—	—		
3	佐竹 謙子 濱崎 千砂子	大阪府	—	—		

硬式 女子ダブルス 70歳の部・決勝トーナメント

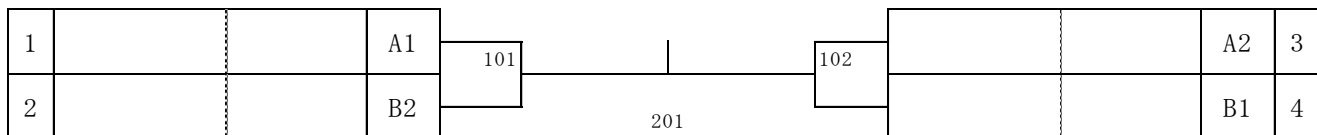

硬式 女子ダブルス 70歳の部・コンソレーション

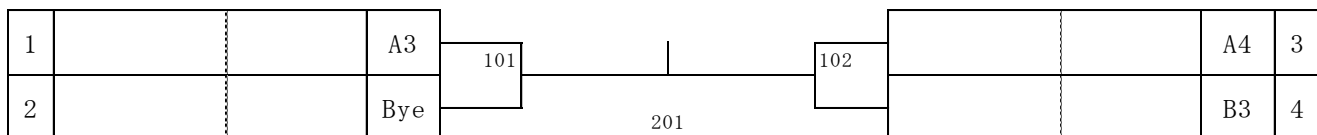

硬式 男子シングルス 60歳の部・予選リーグ

Aブロック			1	2	3	4	得点	順位
			大島 淳	浅井 宏純	高山 尊臣	浅見 光男		
1	大島 淳	兵庫県		-	-	-		
2	浅井 宏純	大阪府	-		-	-		
3	高山 尊臣	熊本県	-	-		-		
4	浅見 光男	東京都	-	-	-			
Bブロック			1	2	3	4	得点	順位
			高坂 仁	福井 修治	高橋 久男	齐藤 靖博		
1	高坂 仁	東京都		-	-	-		
2	福井 修治	愛知県	-		-	-		
3	高橋 久男	栃木県	-	-		-		
4	齐藤 靖博	熊本県	-	-	-			
Cブロック			1	2	3	4	得点	順位
			曾根 龍	高田 浩一	池田 昭弘	吉谷 靖弘		
1	曾根 龍	神奈川県		-	-	-		
2	高田 浩一	岡山県	-		-	-		
3	池田 昭弘	埼玉県	-	-		-		
4	吉谷 靖弘	兵庫県	-	-	-			
Dブロック			1	2	3	4	得点	順位
			久保田 進	山本 昌男	佐々木 直美	池田 信吾		
1	久保田 進	山口県		-	-	-		
2	山本 昌男	大阪府	-		-	-		
3	佐々木 直美	岩手県	-	-		-		
4	池田 信吾	東京都	-	-	-			

Eブロック			1	2	3	4	得点	順位
			武藤 直人	檜山 堅宗	井上 伸二	平野 司		
1	武藤 直人	神奈川県		—	—	—		
2	檜山 堅宗	広島県	—		—	—		
3	井上 伸二	熊本県	—	—		—		
4	平野 司	栃木県	—	—	—			

Fブロック			1	2	3	4	得点	順位
			藤村 明弘	加藤 隆	松村 治雄	松本 直也		
1	藤村 明弘	福岡県		—	—	—		
2	加藤 隆	東京都	—		—	—		
3	松村 治雄	大阪府	—	—		—		
4	松本 直也	愛媛県	—	—	—			

Gブロック			1	2	3	4	得点	順位
			金本 啓二	磯部 寿治	杉野 功太郎	小沢 彰		
1	金本 啓二	千葉県		—	—	—		
2	磯部 寿治	兵庫県	—		—	—		
3	杉野 功太郎	福岡県	—	—		—		
4	小沢 彰	東京都	—	—	—			

Hブロック			1	2	3	4	得点	順位
			宮地 満	今井 義勝	中間 均	熊谷 勝明		
1	宮地 満	高知県		—	—	—		
2	今井 義勝	神奈川県	—		—	—		
3	中間 均	東京都	—	—		—		
4	熊谷 勝明	福島県	—	—	—			

Iブロック			1	2	3	4	得点	順位
			中島 敏晴	宮本 譲二	小島 正英	鶴岡 敦		
1	中島 敏晴	熊本県		—	—	—		
2	宮本 譲二	埼玉県	—		—	—		
3	小島 正英	広島県	—	—		—		
4	鶴岡 敦	千葉県	—	—	—			

Jブロック			1	2	3	4	得点	順位
			泉 淳也	木村 康之	田村 満	早川 勉		
1	泉 淳也	山口県		—	—	—		
2	木村 康之	埼玉県	—		—	—		
3	田村 満	東京都	—	—		—		
4	早川 勉	大阪府	—	—	—			

Kブロック			1	2	3	4	得点	順位
			小谷 満	遠田 研一	吉田 憲司	城野 実		
1	小谷 満	兵庫県		—	—	—		
2	遠田 研一	広島県	—		—	—		
3	吉田 憲司	神奈川県	—	—		—		
4	城野 実	熊本県	—	—	—			

Lブロック			1	2	3	4	得点	順位
			大平 繁則	井関 律人	池田 和則	長島 貞博		
1	大平 繁則	福島県		—	—	—		
2	井関 律人	東京都	—		—	—		
3	池田 和則	兵庫県	—	—		—		
4	長島 貞博	埼玉県	—	—	—			

Mブロック			1	2	3	4	得点	順位
			河西 守	横山 浩文	和田 治之	山本 伸二		
1	河西 守	東京都		—	—	—		
2	横山 浩文	福岡県	—		—	—		
3	和田 治之	兵庫県	—	—		—		
4	山本 伸二	奈良県	—	—	—			

Nブロック			1	2	3	4	得点	順位
			西田 佳宏	黒川 浩文	新保 久俊	轟 信治		
1	西田 佳宏	広島県		—	—	—		
2	黒川 浩文	東京都	—		—	—		
3	新保 久俊	奈良県	—	—		—		
4	轟 信治	富山県	—	—	—			

Oブロック			1	2	3	4	得点	順位
			須藤 正徳	織田 道明	佐藤 裕一	小脇 健一		
1	須藤 正徳	福島県		—	—	—		
2	織田 道明	広島県	—		—	—		
3	佐藤 裕一	神奈川県	—	—		—		
4	小脇 健一	兵庫県	—	—	—			

Pブロック			1	2	3	4	得点	順位
			久保 秀孝	越智 幸雄	村上 正喜	田口 正登		
1	久保 秀孝	福岡県		—	—	—		
2	越智 幸雄	愛媛県	—		—	—		
3	村上 正喜	広島県	—	—		—		
4	田口 正登	京都府	—	—	—			

硬式 男子シングルス 60歳の部・決勝トーナメント

1		A1	101															C1	17	
2		O2		201															M2	18
3		B2	102																D2	19
4		P1																	N1	20
5		I1	103																K1	21
6		G2		202															E2	22
7		J2	104																L2	23
8		H1																	F1	24
9		E1	105																G1	25
10		K2		203															I2	26
11		F2	106																H2	27
12		L1																	J1	28
13		M1	107																O1	29
14		C2		204															A2	30
15		N2	108																P2	31
16		D1																	B1	32

401 402 501

硬式 男子シングルス 60歳の部・コンソレーション

1		A3	101																C3	17
2		O4		201															M4	18
3		B4	102																D4	19
4		P3																	N3	20
5		I3	103																K3	21
6		G4		202															E4	22
7		J4	104																L4	23
8		H3																	F3	24
9		E3	105																G3	25
10		K4		203															I4	26
11		F4	106																H4	27
12		L3																	J3	28
13		M3	107																O3	29
14		C4		204															A4	30
15		N4	108																P4	31
16		D3																	B3	32

401 402 501

硬式 男子シングルス 70歳の部・予選リーグ

Aブロック			1	2	3	4	得点	順位
			丸山 公男	篠原 幸雄	芦刈 修司	徳増 武司		
1	丸山 公男	岡山県		—	—	—		
2	篠原 幸雄	埼玉県	—		—	—		
3	芦刈 修司	大分県	—	—		—		
4	徳増 武司	大阪府	—	—	—			

Bブロック			1	2	3	4	得点	順位
			外賀 久雄	大嶋 康憲	大畑 徹夫	伊藤 由紀		
1	外賀 久雄	和歌山県		—	—	—		
2	大嶋 康憲	大阪府	—		—	—		
3	大畑 徹夫	広島県	—	—		—		
4	伊藤 由紀	埼玉県	—	—	—			

Cブロック			1	2	3	4	得点	順位
			堀口 昇	浅沼 学	仲島 英俊	小池 正明		
1	堀口 昇	兵庫県		—	—	—		
2	浅沼 学	岩手県	—		—	—		
3	仲島 英俊	愛知県	—	—		—		
4	小池 正明	栃木県	—	—	—			

Dブロック			1	2	3	4	得点	順位
			齋藤 正治	野口 憲一	岡本 邦彦	鈴木 篤志		
1	齋藤 正治	大阪府		—	—	—		
2	野口 憲一	埼玉県	—		—	—		
3	岡本 邦彦	広島県	—	—		—		
4	鈴木 篤志	愛知県	—	—	—			

Eブロック			1	2	3	4	得点	順位
			松本 林三	奥野 英男	山本 泰三	原田 勉		
1	松本 林三	奈良県		—	—	—		
2	奥野 英男	東京都	—		—	—		
3	山本 泰三	岡山県	—	—		—		
4	原田 勉	大阪府	—	—	—			

Fブロック			1	2	3	4	得点	順位
			吉田 憲治	濱本 孝典	神宮 公次	北井 晴雄		
1	吉田 憲治	大阪府		—	—	—		
2	濱本 孝典	広島県	—		—	—		
3	神宮 公次	埼玉県	—	—		—		
4	北井 晴雄	三重県	—	—	—			

Gブロック			1	2	3	4	得点	順位
			渡辺 光	石田 健二	山口 治喜	依光 浩一		
1	渡辺 光	東京都		—	—	—		
2	石田 健二	奈良県	—		—	—		
3	山口 治喜	三重県	—	—		—		
4	依光 浩一	高知県	—	—	—			

Hブロック			1	2	3	4	得点	順位
			蜂谷 剛	勝 英雄	高山 哲俊	三浦 賢治		
1	蜂谷 剛	神奈川県		—	—	—		
2	勝 英雄	大阪府	—		—	—		
3	高山 哲俊	広島県	—	—		—		
4	三浦 賢治	東京都	—	—	—			

Iブロック			1	2	3	4	得点	順位
			田中 稔英	谷口 康幸	金澤 昌賢	山中 雄一		
1	田中 稔英	高知県		—	—	—		
2	谷口 康幸	兵庫県	—		—	—		
3	金澤 昌賢	千葉県	—	—		—		
4	山中 雄一	三重県	—	—	—			

Jブロック			1	2	3	4	得点	順位
			木本 己見生	金野 亨	室谷 茂	矢野 正昭		
1	木本 己見生	大阪府		—	—	—		
2	金野 亨	岩手県	—		—	—		
3	室谷 茂	兵庫県	—	—		—		
4	矢野 正昭	神奈川県	—	—	—			

Kブロック			1	2	3	4	得点	順位
			田坂 俊之	立花 定夫	瀬木 明	堀内 正次		
1	田坂 俊之	山口県		—	—	—		
2	立花 定夫	兵庫県	—		—	—		
3	瀬木 明	神奈川県	—	—		—		
4	堀内 正次	高知県	—	—	—			

Lブロック			1	2	3	4	得点	順位
			小野 信雄	小原 明男	正田 日利	加藤 信明		
1	小野 信雄	岩手県		—	—	—		
2	小原 明男	兵庫県	—		—	—		
3	正田 日利	埼玉県	—	—		—		
4	加藤 信明	大阪府	—	—	—			

Mブロック			1	2	3	得点	順位
			前田 孝治	鈴木 清久	荒河 正美		
1	前田 孝治	三重県		—	—		
2	鈴木 清久	神奈川県	—		—		
3	荒河 正美	兵庫県	—	—			

Nブロック			1	2	3	得点	順位
			平松 正	平松 完	成末 回天雄		
1	平松 正	岡山県		—	—		
2	平松 完	大阪府	—		—		
3	成末 回天雄	東京都	—	—			

硬式 男子シングルス 80歳の部・予選リーグ

Aブロック		1	2	3	4	得点	順位
		田村 忠照	河村 洋	藤吉 純一	針谷 正紀		
1	田村 忠照	山口県	—	—	—		
2	河村 洋	大分県	—	—	—		
3	藤吉 純一	愛知県	—	—	—		
4	針谷 正紀	群馬県	—	—	—		

Bブロック		1	2	3	4	得点	順位
		榊原 和之	阿久津 文彦	村上 賢治	神谷 昭光		
1	榊原 和之	愛知県	—	—	—		
2	阿久津 文彦	千葉県	—	—	—		
3	村上 賢治	熊本県	—	—	—		
4	神谷 昭光	神奈川県	—	—	—		

Cブロック		1	2	3	得点	順位
		熊谷 正純	中島 英機	芳賀 文治		
1	熊谷 正純	熊本県	—	—		
2	中島 英機	愛知県	—	—		
3	芳賀 文治	東京都	—	—		

Dブロック			1	2	3	得点	順位
			中川 健二	上野 雅昭	野村 当晴		
1	中川 健二	熊本県	/	—	—		
2	上野 雅昭	広島県		—	—		
3	野村 当晴	愛知県		—	—		

硬式 男子シングルス 80歳の部・決勝トーナメント

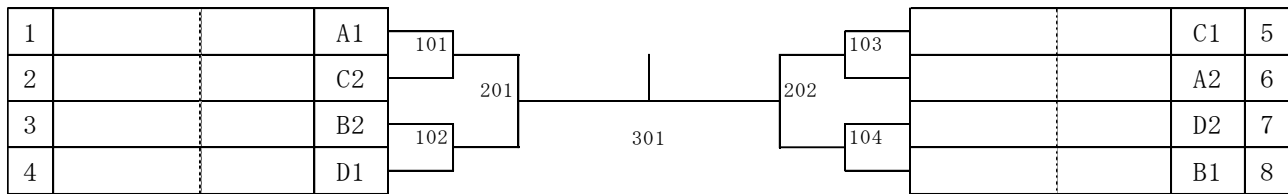

硬式 男子シングルス 80歳の部・コンソレーション

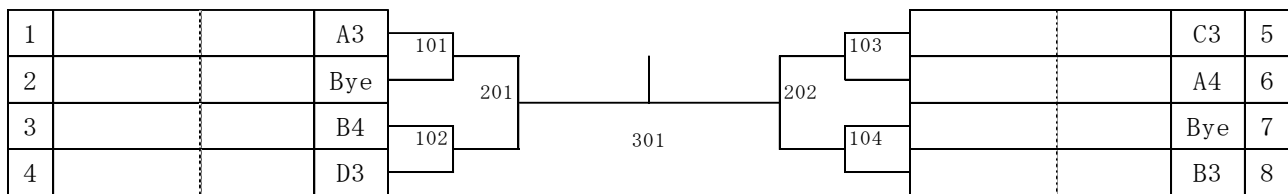

硬式 女子シングルス 60歳の部・予選リーグ

Aブロック		1	2	3	4	得点	順位
		伊丹 千都子	北岡 郁子	池田 由美子	井上 裕子		
1	伊丹 千都子	大阪府	—	—	—		
2	北岡 郁子	高知県	—	—	—		
3	池田 由美子	埼玉県	—	—	—		
4	井上 裕子	熊本県	—	—	—		

Bブロック		1	2	3	4	得点	順位
		泉 好恵	高橋 博子	渡辺 里美	野村 朝美		
1	泉 好恵	山口県	—	—	—		
2	高橋 博子	埼玉県	—	—	—		
3	渡辺 里美	福岡県	—	—	—		
4	野村 朝美	高知県	—	—	—		

Cブロック		1	2	3	4	得点	順位
		川田 久美子	住田 淑恵	沢口 文江	佐藤 真弓		
1	川田 久美子	兵庫県	—	—	—		
2	住田 淑恵	北海道	—	—	—		
3	沢口 文江	埼玉県	—	—	—		
4	佐藤 真弓	広島県	—	—	—		

Dブロック			1	2	3	4	得点	順位
			平澤 直子	橋口 直美	山野 裕子	北垣 日佐子		
1	平澤 直子	東京都		—	—	—		
2	橋口 直美	福岡県	—		—	—		
3	山野 裕子	山口県	—	—		—		
4	北垣 日佐子	大阪府	—	—	—			

Eブロック			1	2	3	4	得点	順位
			清水 姿季	浅野 淳子	宮原 芳子	小脇 江里		
1	清水 姿季	広島県		—	—	—		
2	浅野 淳子	高知県	—		—	—		
3	宮原 芳子	栃木県	—	—		—		
4	小脇 江里	兵庫県	—	—	—			

Fブロック			1	2	3	4	得点	順位
			西川 容子	平野 美恵	兒林 美智子	梅本 郁		
1	西川 容子	大阪府		—	—	—		
2	平野 美恵	栃木県	—		—	—		
3	兒林 美智子	山口県	—	—		—		
4	梅本 郁	熊本県	—	—	—			

Gブロック			1	2	3	4	得点	順位
			成末 雅恵	松田 美智	横山 由美子	増田 安津子		
1	成末 雅恵	東京都		—	—	—		
2	松田 美智	高知県	—		—	—		
3	横山 由美子	広島県	—	—		—		
4	増田 安津子	三重県	—	—	—			

Hブロック		1	2	3	4	得点	順位
		多田 加代子	吉本 仁美	阿部 昌子	河西 利恵子		
1	多田 加代子	福岡県	—	—	—		
2	吉本 仁美	広島県	—	—	—		
3	阿部 昌子	北海道	—	—	—		
4	河西 利恵子	栃木県	—	—	—		

Iブロック		1	2	3	得点	順位
		星井 みどり	別當 貴美子	小谷 久子		
1	星井 みどり	山口県	—	—		
2	別當 貴美子	三重県	—	—		
3	小谷 久子	兵庫県	—	—		

硬式 女子シングルス 60歳の部・決勝トーナメント

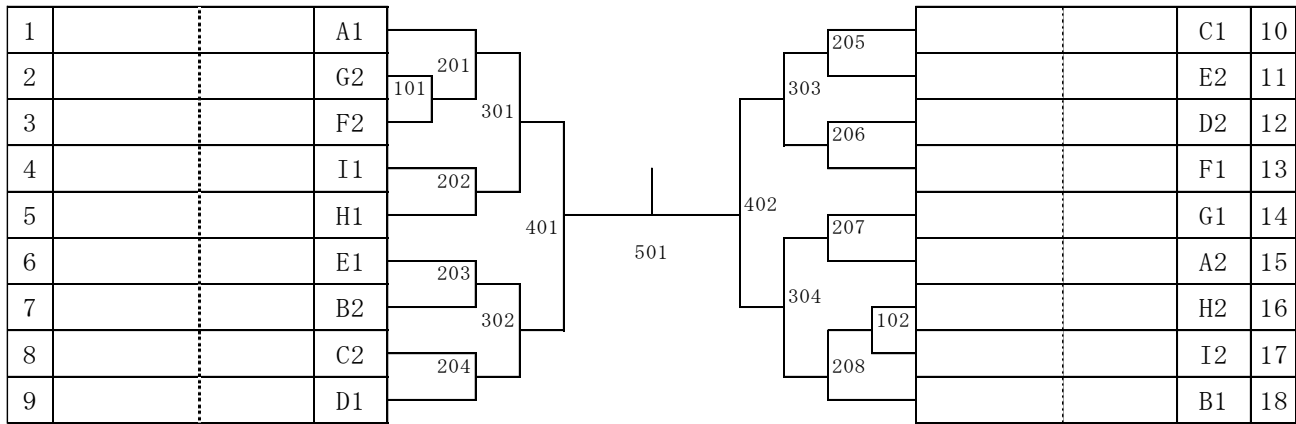

硬式 女子シングルス 60歳の部・コンソレーション

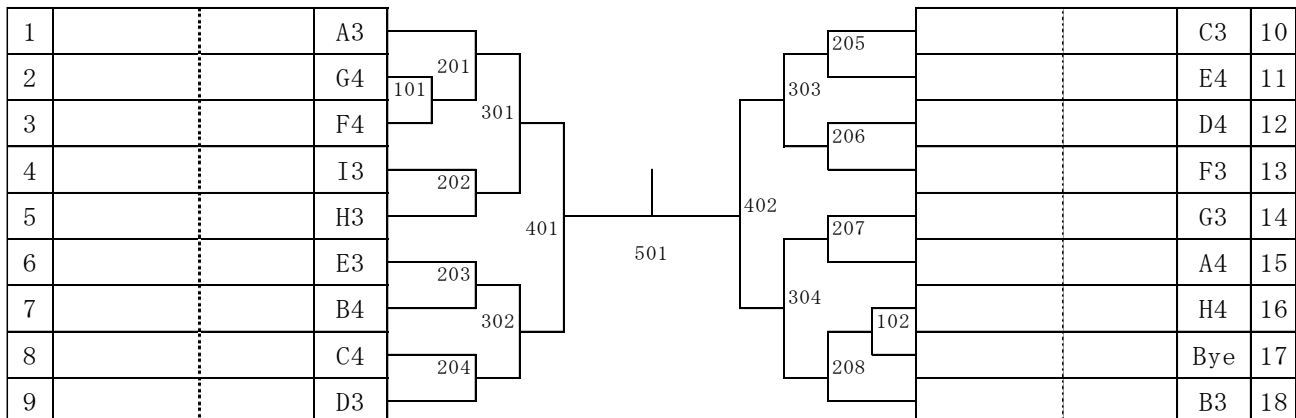

硬式 女子シングルス 70歳, 80歳の部・予選リーグ

Aブロック			1	2	3	4	得点	順位
			木村 正子	長瀬 玲子	滝口 初江	田村 さゆり		
1	木村 正子	大阪府		—	—	—		
2	長瀬 玲子	兵庫県	—		—	—		
3	滝口 初江	神奈川県	—	—		—		
4	田村 さゆり	高知県	—	—	—			

Bブロック			1	2	3	4	得点	順位
			田畑 和代	筒井 康子	大内 育子	阿久津 君江		
1	田畑 和代	広島県		—	—	—		
2	筒井 康子	大阪府	—		—	—		
3	大内 育子	埼玉県	—	—		—		
4	阿久津 君江	千葉県	—	—	—			

Cブロック			1	2	3	4	得点	順位
			堀口 淑子	川上 鈴江	二木 三津子	奥野 洋子		
1	堀口 淑子	兵庫県		—	—	—		
2	川上 鈴江	愛知県	—		—	—		
3	二木 三津子	埼玉県	—	—		—		
4	奥野 洋子	東京都	—	—	—			

Dブロック		1	2	3	4	得点	順位
		柚木 リツ子	中田 早苗	福原 和子	平石 礼子		
1	柚木 リツ子	富山県	—	—	—		
2	中田 早苗	大阪府	—	—	—		
3	福原 和子	東京都	—	—	—		
4	平石 礼子	栃木県	—	—	—		

Eブロック		1	2	3	4	得点	順位
		長井 直美	常岡 洋子	大畑 かおる	加藤 町子		
1	長井 直美	兵庫県	—	—	—		
2	常岡 洋子	埼玉県	—	—	—		
3	大畑 かおる	広島県	—	—	—		
4	加藤 町子	三重県	—	—	—		

Fブロック		1	2	3	4	得点	順位
		佐竹 謙子	石田 道代	松尾 洋子	士野 美子		
1	佐竹 謙子	大阪府	—	—	—		
2	石田 道代	広島県	—	—	—		
3	松尾 洋子	神奈川県	—	—	—		
4	士野 美子	熊本県	—	—	—		

硬式 女子シングルス 70歳の部・決勝トーナメント

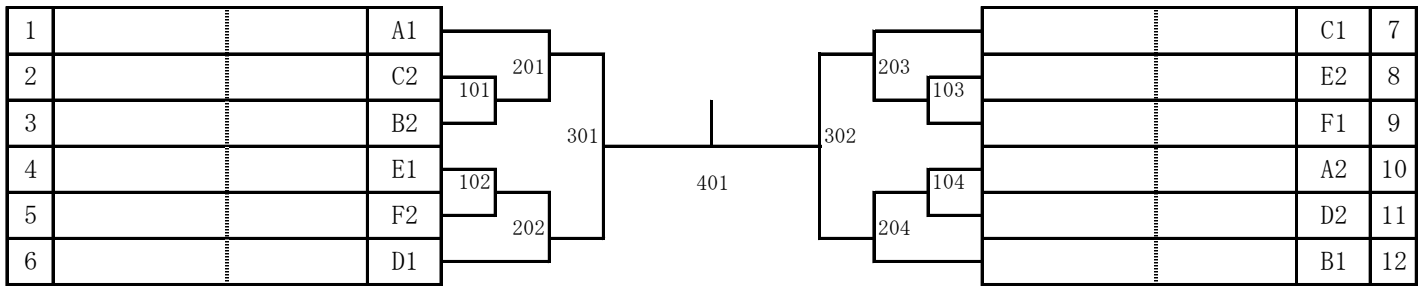

硬式 女子シングルス 70歳の部・コンソレーション

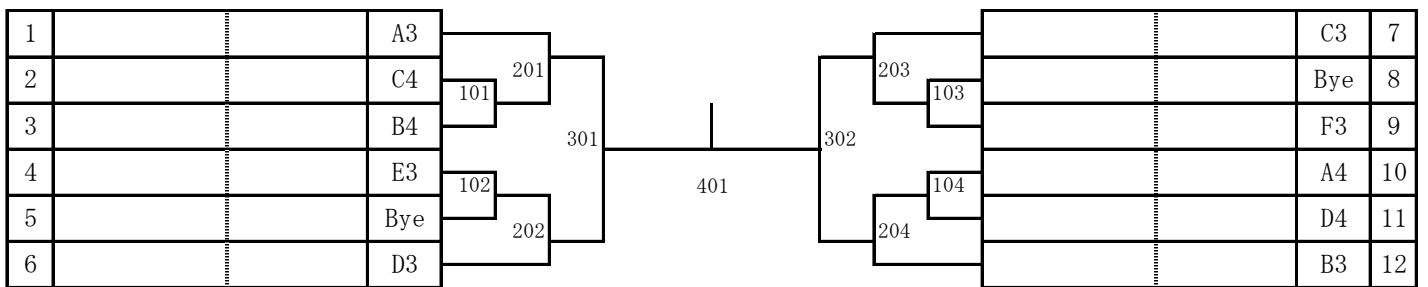

硬式 女子シングルス 80歳の部・決勝

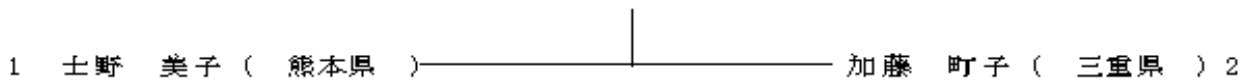

ラージ 男子女子団体・リーグ

Aブロック		1	2	3	4	得点	順位
		男子・福島県	男子・愛知県	女子・富山県	女子・高知県		
1	男子・福島県	—	—	—	—		
2	男子・愛知県	—	—	—	—		
3	女子・富山県	—	—	—	—		
4	女子・高知県	—	—	—	—		

ラージ 男子団体・決勝

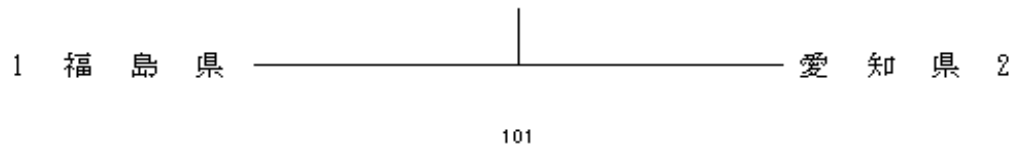

ラージ 女子団体・決勝

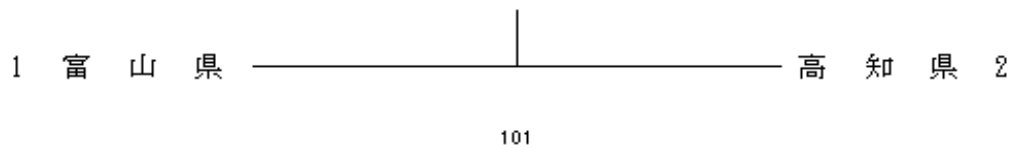

ラージ 男子ダブルス 60歳, 70歳の部・リーグ

Aブロック				1	2	3	4	得点	順位
				松坂 秀一 添田 博	神谷 武彦 永谷 祐二	大坪 英夫 小石原 幸三	佐藤 敏夫 水谷 修		
1	松坂 秀一 添田 博	福島県		—	—	—	—		
2	神谷 武彦 永谷 祐二	愛知県	—		—	—	—		
3	大坪 英夫 小石原 幸三	福岡県	—	—		—	—		
4	佐藤 敏夫 水谷 修	福島県	—	—	—		—		

ラージ 男子ダブルス 60歳の部・決勝



ラージ 男子ダブルス 70歳の部・決勝

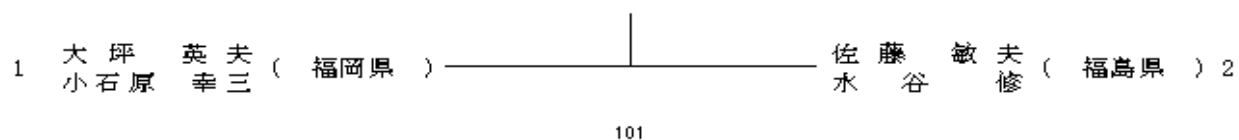

ラージ 女子ダブルス 60歳の部・決勝リーグ

Aブロック			1	2	3	得点	順位
			高市 恵 細川 美智恵	上坂 千春 橋本 昌子	澤村 定子 深川 純子		
1	高市 恵 細川 美智恵	愛媛県		—	—		
2	上坂 千春 橋本 昌子	富山県	—		—		
3	澤村 定子 深川 純子	高知県	—	—			

ラージ 女子ダブルス 70歳の部・決勝

1 西山 美音子 (高知県) ———— 瀧本 曉子 (北海道) 2
 田中 珠美 (高知県) ———— 荒谷 啓子 (北海道)

ラージ 男子シングルス 60歳の部・予選リーグ

Aブロック		1	2	3	4	得点	順位
		佐藤 和成	永谷 祐二	長岡 誠	松坂 秀一		
1	佐藤 和成 茨城県		—	—	—		
2	永谷 祐二 愛知県	—		—	—		
3	長岡 誠 広島県	—	—		—		
4	松坂 秀一 福島県	—	—	—			

Bブロック		1	2	3	4	得点	順位
		神谷 武彦	植田 進由	添田 博	徳武 弘幸		
1	神谷 武彦 愛知県		—	—	—		
2	植田 進由 愛知県	—		—	—		
3	添田 博 福島県	—	—		—		
4	徳武 弘幸 茨城県	—	—	—			

ラージ 男子シングルス 60歳の部・決勝トーナメント

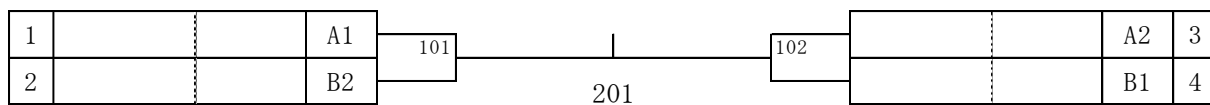

ラージ 男子シングルス 60歳の部・コンソレーション

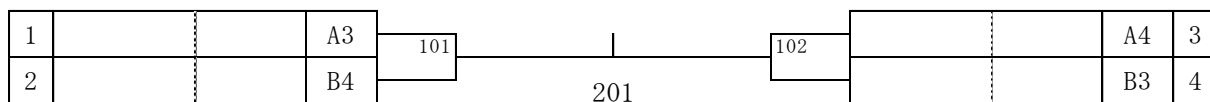

ラージ 男子シングルス 70歳の部・予選リーグ

Aブロック			1	2	3	得点	順位
			小石原 幸三	小島 長敏	水谷 修		
1	小石原 幸三	福岡県	\	—	—		
2	小島 長敏	愛知県	—	\	—		
3	水谷 修	福島県	—	—	\		

Bブロック			1	2	3	得点	順位
			佐山 裕治	佐藤 敏夫	三宅 泉		
1	佐山 裕治	群馬県	\	—	—		
2	佐藤 敏夫	福島県	—	\	—		
3	三宅 泉	大阪府	—	—	\		

ラージ 男子シングルス 70歳の部・決勝トーナメント

1		A1	101		102		A2	3
2		B2	201				B1	4

ラージ 男子シングルス 70歳の部・コンソレーション

1		A3	101		102		Bye	3
2		Bye	201				B3	4

ラージ 男子シングルス 80歳の部・決勝リーグ

Aブロック			1	2	3	得点	順位
			大坪 英夫	深谷 秀三	内 惇		
1	大坪 英夫	福岡県	\	—	—		
2	深谷 秀三	福島県	—	\	—		
3	内 惇	広島県	—	—	\		

ラージ 女子シングルス 60歳の部・予選リーグ

Aブロック			1	2	3	得点	順位
			高市 恵	細川 美智恵	堀 千和子		
1	高市 恵	愛媛県	\	—	—		
2	福留 和世	高知県		—	—		
3	堀 千和子	富山県		—	—		

Bブロック			1	2	3	得点	順位
			宮路 直子	上坂 千春	深川 純子		
1	宮路 直子	福岡県	\	—	—		
2	上坂 千春	富山県		—	—		
3	深川 純子	高知県		—	—		

Cブロック			1	2	3	得点	順位
			加来 恭子	松下 育子	福留 和世		
1	加来 恭子	福岡県	\	—	—		
2	松下 育子	広島県		—	—		
3	細川 美智恵	愛媛県		—	—		

ラージ 女子シングルス 60歳の部・決勝トーナメント

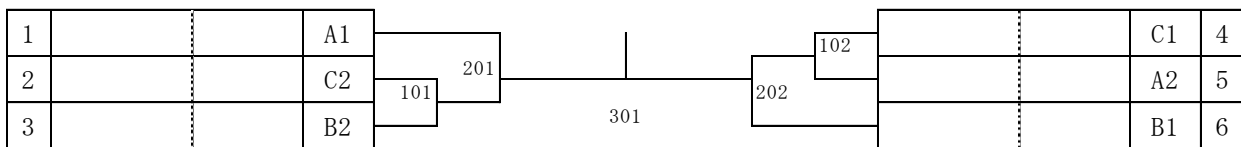

ラージ 女子シングルス 60歳の部・コンソレーション



ラージ 女子シングルス 70歳の部・予選リーグ

Aブロック		1	2	3	得点	順位
		澤村 定子	岩本 里美	荒谷 啓子		
1	澤村 定子	高知県	—	—		
2	岩本 里美	広島県	—	—		
3	荒谷 啓子	北海道	—	—		

Bブロック		1	2	3	得点	順位
		濱崎 千砂子	田中 珠美	橋本 昌子		
1	濱崎 千砂子	大阪府	—	—		
2	田中 珠美	高知県	—	—		
3	橋本 昌子	富山県	—	—		

ラージ 女子シングルス 70歳の部・決勝トーナメント

1			A1	101		102		A2	3
2			B2		201			B1	4

ラージ 女子シングルス 70歳の部・コンソレーション

1			A3	101		102		Bye	3
2			Bye		201			B3	4

ラージ 女子シングルス 80歳の部・決勝リーグ

Aブロック		1	2	3	4	得点	順位
		瀧本 暁子	三木 マサ子	西山 美音子	内 泉		
1	瀧本 暁子	北海道	—	—	—		
2	三木 マサ子	兵庫県	—	—	—		
3	西山 美音子	高知県	—	—	—		
4	内 泉	広島県	—	—	—		